

ko'ala

> ソファーベッド

#コアラのある生活

1. シートクッションと書いてある箱を開ける

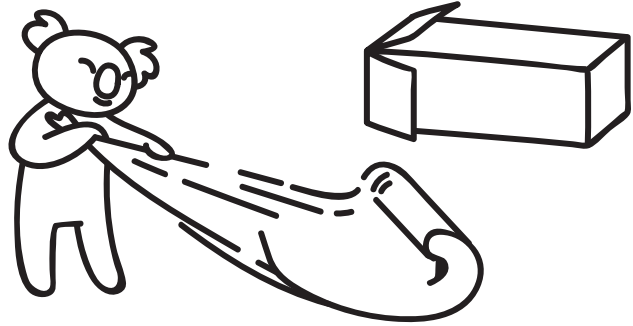

2. 最後に使うので、膨らむまで端におきましょう

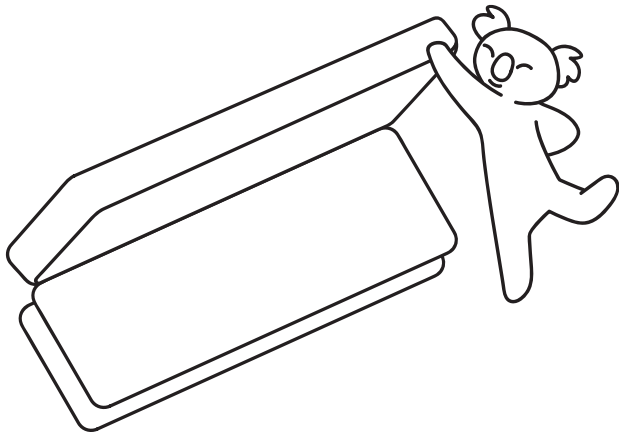

3.

ツールキットから大きな連結パーツを取り出す

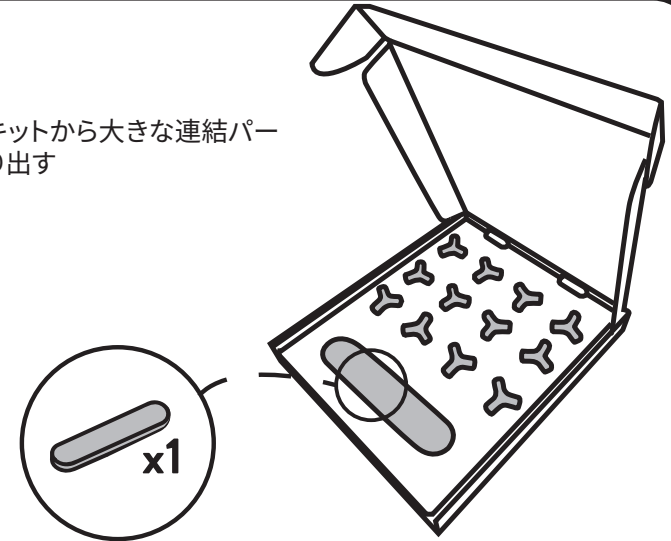

4.

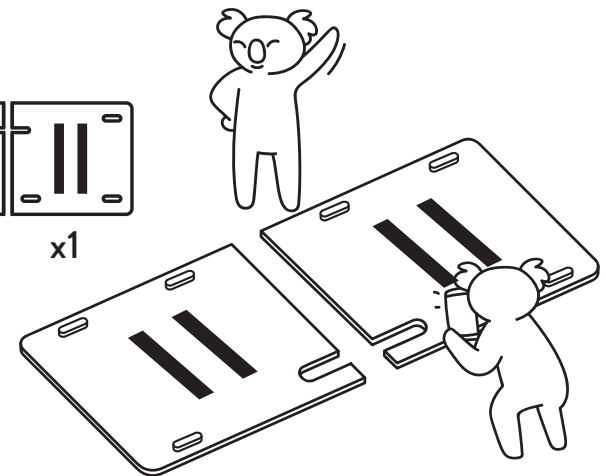
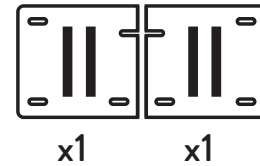

土台になる板を、それぞれ内側に凹みが来る様に合わせ手前に並べる

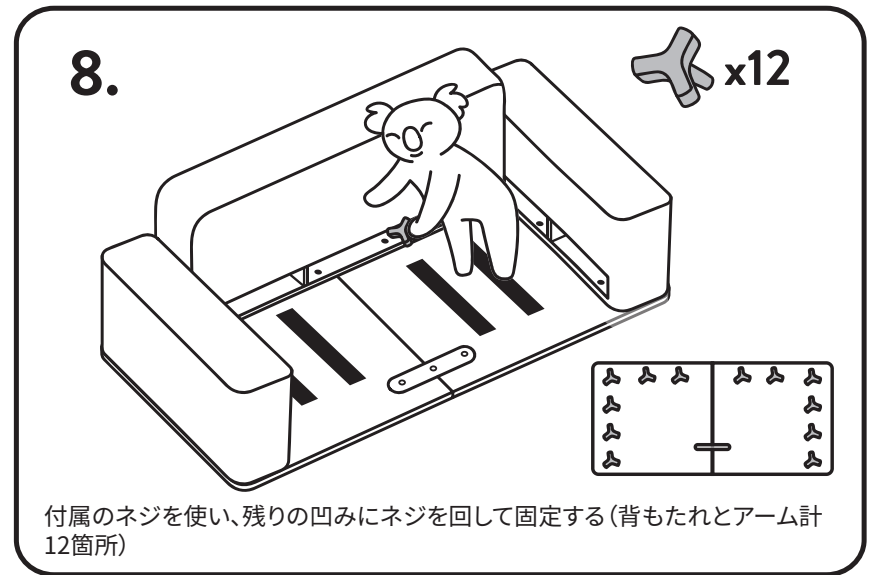
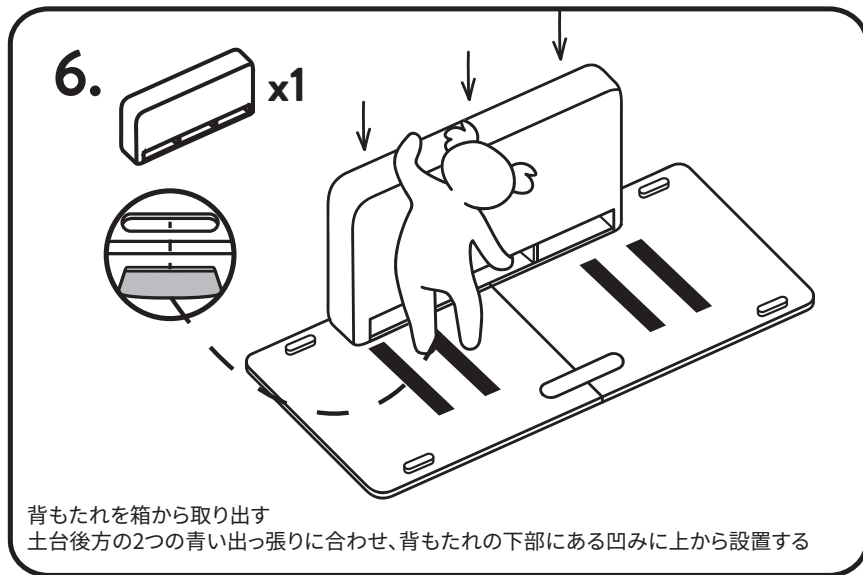
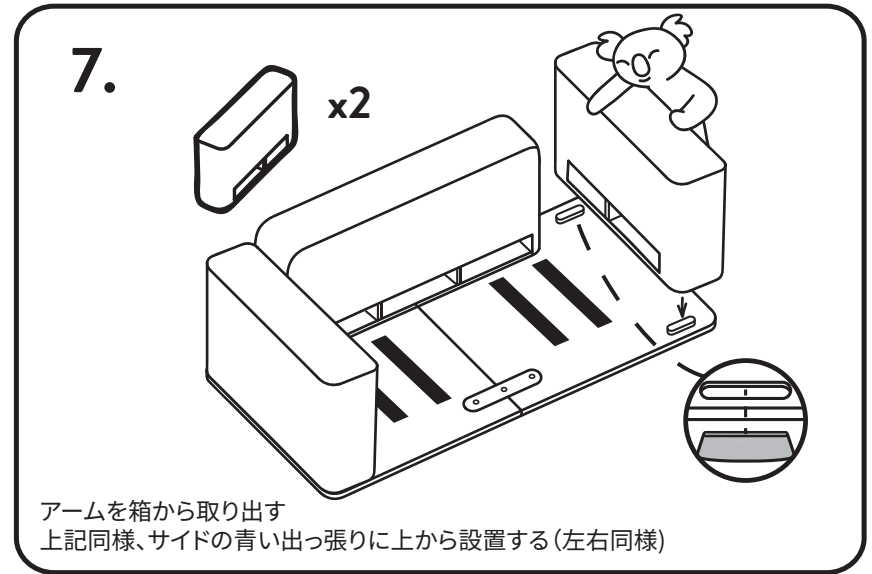
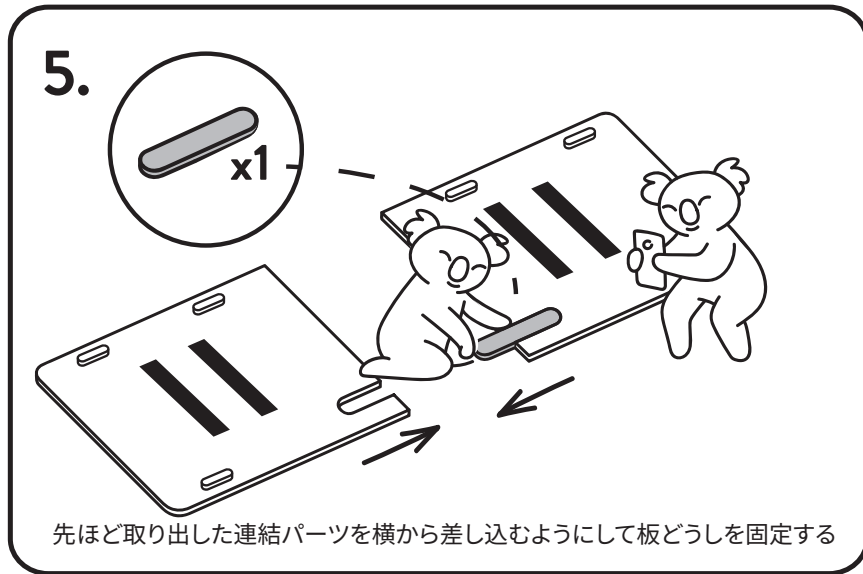

9. ネジが回らなくなるまで、最後までしっかり回して固定しましょう

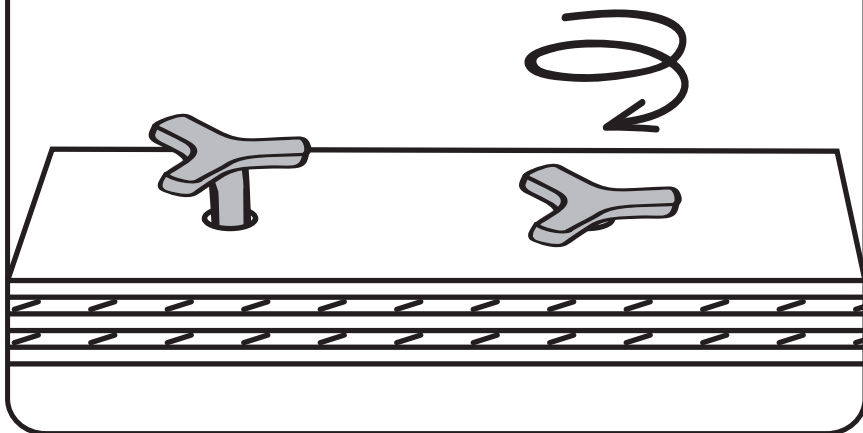

11.

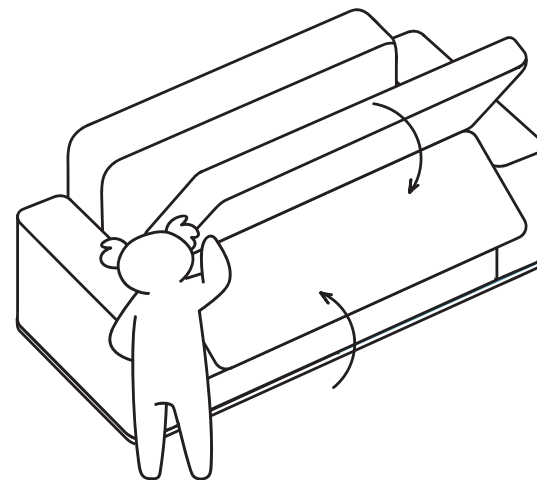

シートクッションをまず手前から上に引き上げ、折り目に沿って、折りたたみましょう

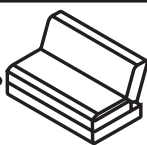
10.  x1 土台とシートクッション裏側の滑り止めが重なるように設置する

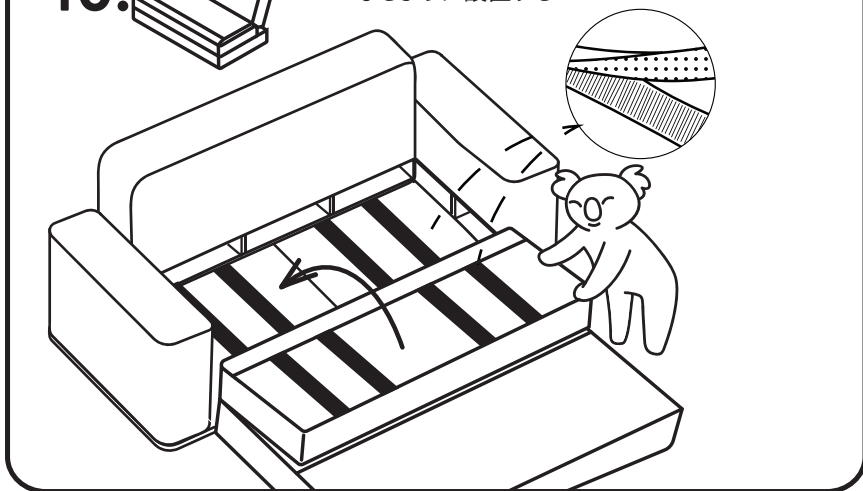

12.

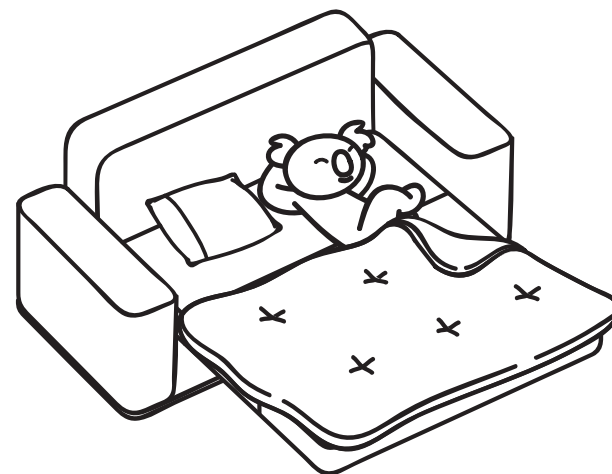

シートクッションを背もたれ部分からひっぱり、広げればベッドとしても使えます

kóala