



Sleutelhangers Porte-clés



Taal

Nederlands

Langue

Français

Sleutelhangers

Zaklampjes, smartphonehouders of flessenopeners: sleutelhangers zijn handige attenties waar je relaties echt wat aan hebben. Natuurlijk zijn al onze sleutelhangers te bedrukken met jouw logo of boodschap. En door hun kleine formaat passen ze door iedere brievenbus. Ultieme zichtbaarheid hoeft niet veel te kosten!

Algemene aanleverspecificaties

- Zorg dat je tekst in je ontwerp altijd omzet naar contouren/outlines.
- Wit is een uit te voeren drukkleur bij tampondruk.
- Opmaak met witte contour ('stroke') of vulling ('fill') mag nooit op overdruk ('overprint') staan. Wit op overdruk vervalt in het uiteindelijke drukwerk.
- Wij raden aan om bestanden op te maken in Adobe InDesign of Adobe Illustrator en het bestand als drukklare pdf aan te leveren, weggeschreven onder PDF profiel PDF/X-1a:2001. De bestanden dienen aangeleverd te worden als 1 laag.
- Houd je ontwerp kort en bondig. Het bedrukbare oppervlak leent zich niet voor complexe opmaak als uitgebreide (NAW) teksten of foto's.
- Houd bij je ontwerp rekening met de kleur van de sleutelhanger. Gebruik in je opmaak niet de kleur van de hanger (bijvoorbeeld rood op rood of zwart op zwart enz)
- Lever je bestand aan zonder snijtekens en printmarkeringen (printer marks).

Tips per druktechniek

Tampondruk

- Je kunt in je ontwerp maximaal 3 PMS-kleuren opnemen. Dit is 100% van de kleur, er kunnen geen verlooptinten en percentages van een kleur kunnen worden uitgevoerd.
- Voor een optimaal resultaat is het belangrijk dat de lijnen niet dunner zijn dan 1,5 punt (3 punt voor diapositief lijnen) en tekst niet kleiner is dan 8 punt (bij light en sierletters dien je minimaal 16 punt te hanteren)
- Het bedrukbare gebied is gelijk aan het aan te leveren formaat. Je hoeft geen rekening te houden afloop/snijmarge.
- Zorg ervoor dat het bestand gevectoriseerd is en gebruik geen pixelafbeeldingen. Bouw je bestand per kleur op uit één pad, zonder overlappingen.



Fout



Goed



Sleutelhanger met lamp

Verkrijgbaar in 5 kleuren

Bedrukbaar gebied: 38 x 13 mm

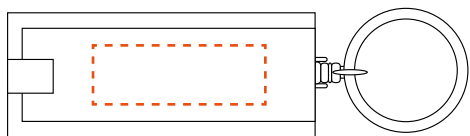

Sleutelhanger met lamp (metallic)

Verkrijgbaar in 5 kleuren

Bedrukbaar gebied: 16 x 7 mm

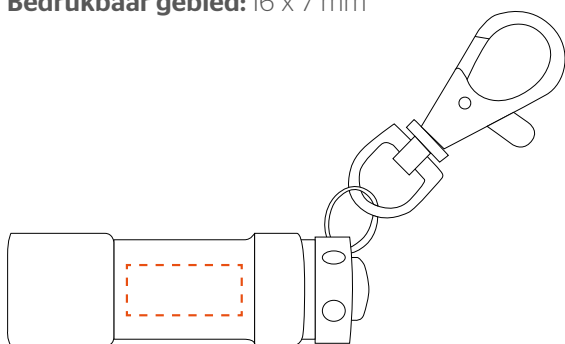

Sleutelhanger met oplaadbare USB-zaklamp

Verkrijgbaar in 6 kleuren

Bedrukbaar gebied: 20 x 10 mm

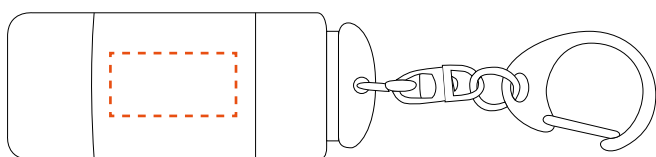

Sleutelhanger met blik- en flesopener

Verkrijgbaar in 4 kleuren

Bedrukbaar gebied: 35 x 6 mm



Sleutelhanger met telefoonhouder

Verkrijgbaar in 4 kleuren

Bedrukbaar gebied: 25 x 18 mm

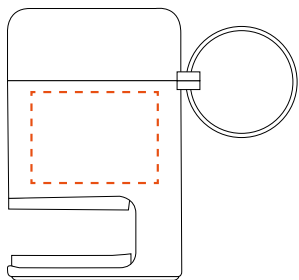

Sleutelhanger met karabijnhaak

Verkrijgbaar in 5 kleuren

Bedrukbaar gebied: 40 x 4 mm

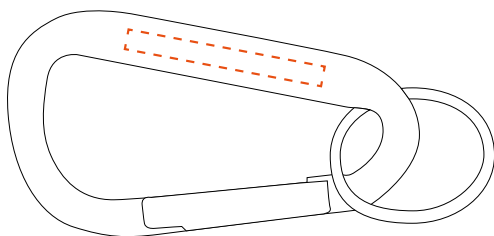

Sleutelhanger met fluitje

Verkrijgbaar in 3 kleuren

Bedrukbaar gebied: 25 x 5 mm

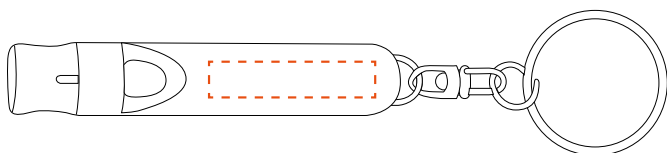

Porte-clés

Lampes de poche, fixations pour smartphones ou décapsuleurs: les porte-clés seront toujours très appréciés de vos clients. Et bien sûr, vous pouvez les personnaliser de votre logo ou message. Grâce à leur petit format, ils se prêtent à un envoi par la poste. Une visibilité optimale à un prix avantageux!

Conseilles par technique d'impression

Sérigraphie

- En utilisant plusieurs couleurs, tenez compte avec les dégradés. Pour un résultat optimal, il est important que les lignes ne sont plus fine que 0,5 pt et le texte plus petit que 8 pt.
- Tenez compte avec la couleur de votre porte-clés dans votre concept. Une conception avec des couleurs claires se portent mieux sur un porte-clés d'un couleur foncé. Pour un porte-clés du couleur claire, nous conseillons une conception blanche, noir ou du couleur foncé.
- Vous pouvez créer votre concept en maximale 4 couleurs PMS. Assurez-vous qu'il n'y peuvent pas être imprimé des dégradés ou pourcentages de couleur.
- Assurez-vous que le fichier soit vectorisé (.eps/.ai/.pdf) et n'utilisez pas des images pixélisés. Assurez-vous aussi que le fichier soit créé dans 1 couche.

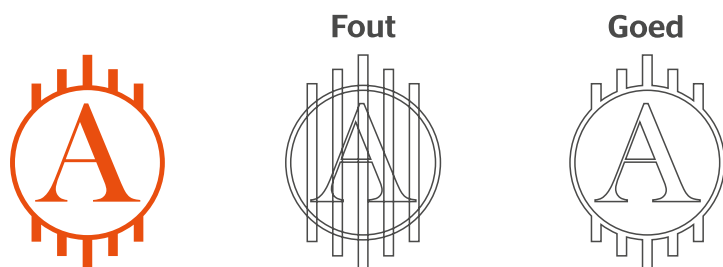

- La surface imprimable est la même que le format à fournir. Il ne faut pas tenir compte des débords.

Porte-clés avec lampe

Disponible en 5 couleurs

Surface imprimable: 38 x 13 mm

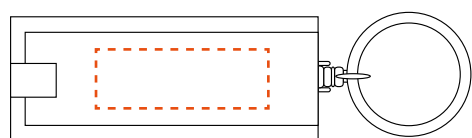

Porte-clés avec lampe (métallique)

Disponible en 5 couleurs

Surface imprimable: 16 x 7 mm

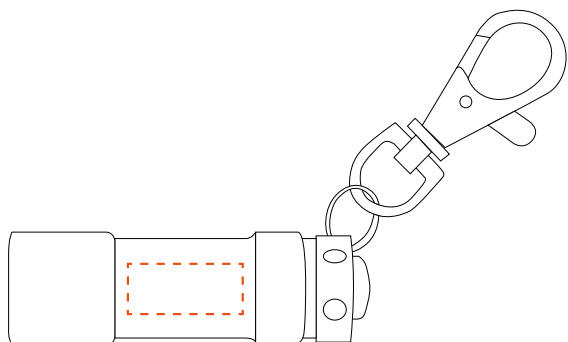

Porte-clés avec lampe de poche rechargeable par USB

Disponible en 6 couleurs

Surface imprimable: 20 x 10 mm

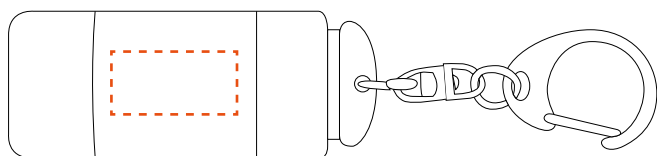

Porte-clés avec décapsuleur et ouvre-bouteille

Disponible en 4 couleurs

Surface imprimable: 35 x 6 mm

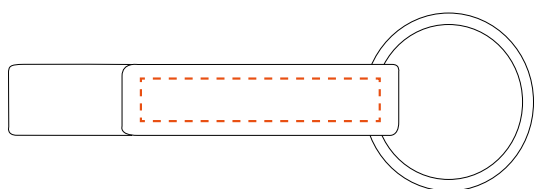

Porte-clés avec fixation pour téléphone

Disponible en 4 couleurs

Surface imprimable: 25 x 18 mm

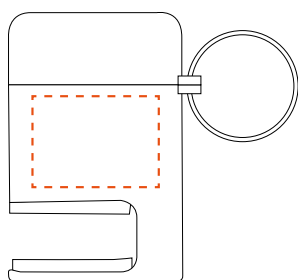

Porte-clés avec mousqueton

Disponible en 5 couleurs

Surface imprimable: 40 x 4 mm

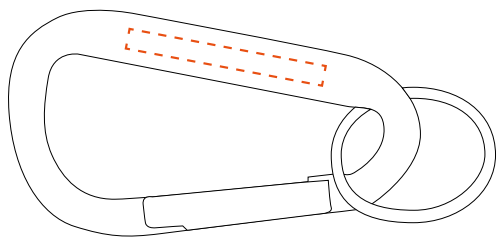

Porte-clé avec sifflet

Disponible en 3 couleurs

Surface imprimable: 25 x 5 mm

