

CAUTION – RISK OF SHOCK –

Disconnect Power at the main circuit breaker panel or main fuse box before starting and during the installation.

- 1) Pass fixture electrical wire and ground wire through item "A" with hexnut and screw into the fixture bottom as shown, tighten the hexnut snugly. Slide item "B" over item "A" and place trim onto item "B". Place item "D" onto the trim. Take the square top support and place it onto item "D" and then take item "C" and place onto the center of the square top support and thread the loop onto item "A" and tighten down against item "C". Attach the chain to the loop and weave the wire and ground wire through the chain.
- 2) Take the four (4) down supports and place one (1) on each corner of the top support and hold in place using one (1) of the frame support screws for each down support and tighten securely.
- 3) Take the bottom support and put up against the four (4) down supports previously installed in step 2 above and secure in place one (1) on each corner of the top support and hold in place using one (1) of the frame support screws for each down support and tighten securely.
- 4) Take threaded pipe from parts bag and screw in screw collar loop a minimum of 6 mm (1/4"). Lock into place with hexnut.
- 5) Now screw threaded pipe into mounting strap using supplied screws. Mounting strap must be positioned with extruded thread faced into outlet box. Threaded pipe must protrude out the back of mounting strap. Connect mounting strap to outlet box.
- 6) Unscrew the threaded ring from screw collar loop. Take canopy and pass over screw collar loop. Approximately one half of the screw collar loop exterior threads should be exposed. Adjust screw collar loop by turning assembly up or down in mounting strap. Remove canopy.
- 7) After desired position is found, tighten top hexnut up against the bottom of the mounting strap.
- 8) Slip canopy over screw collar loop and thread on threaded ring. Attach chain (with fixture connected) to bottom of screw collar loop. Unscrew threaded ring, let canopy and threaded ring slip down.
- 9) Pass wire through threaded ring, canopy, screw collar loop, threaded pipe and into outlet box.
- 10) Attach mounting strap to outlet box with strap mounting screws.
- 11) Make wire connections. Reference chart below for correct connections and wire accordingly.

Connect Black or Red Supply Wire to:	Connect White Supply Wire to:
Black	White
*Parallel cord (round & smooth)	*Parallel cord (square & ridged)
Clear, Brown, Gold or Black without tracer	Clear, Brown, Gold or Black with tracer
Insulated wire (other than green) with copper conductor	Insulated wire (other than green) with silver conductor

*Note: When parallel wires (SPT I & SPT II) are used. The neutral wire is square shaped or ridged and the other wire will be round in shape or smooth (see illus.)

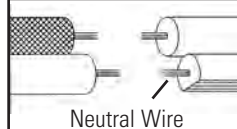

- 12) Slip canopy over screw collar loop and thread on threaded ring.
- 13) Insert recommended bulbs (Not Included).

INSTRUCTIONS

For Assembling and Installing Fixtures in Canada
Pour L'assemblage et L'installation Au Canada

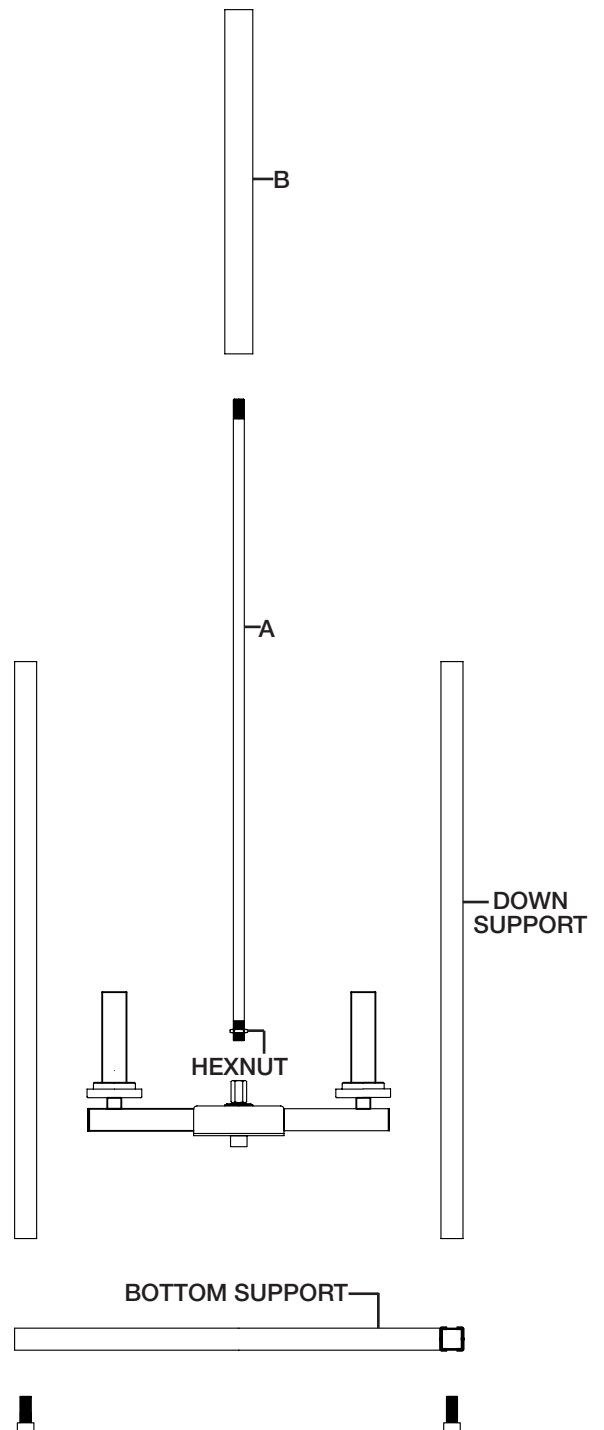
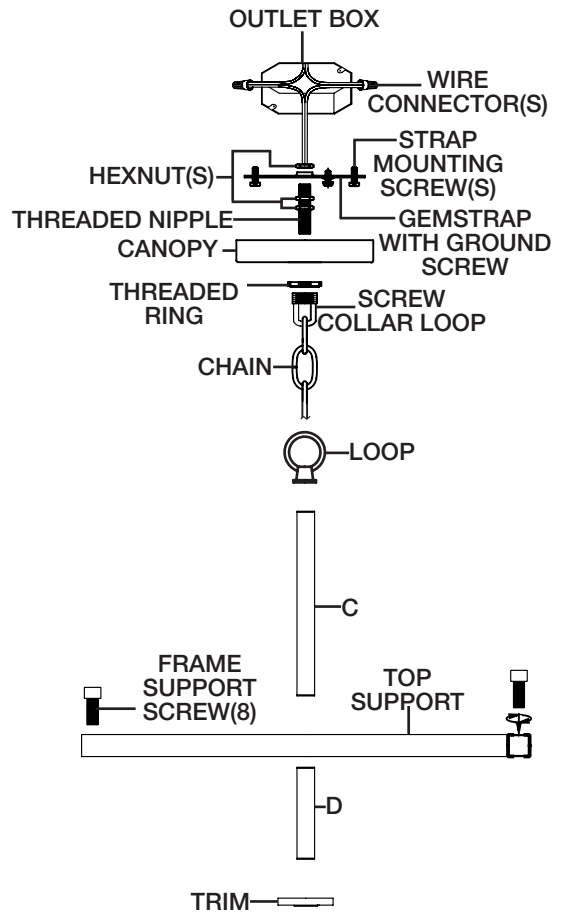

ATTENTION – RISQUE DE DÉCHARGES ÉLECTRIQUES –
Couper le courant au niveau du panneau du disjoncteur du circuit principal ou de la boîte à fusibles principale avant de procéder à l'installation.

- 1) Passer le fil électrique du luminaire et le fil de mise à la terre à travers l'article "A" avec un écrou hexagonal et une vis dans le bas du luminaire comme illustré et serrer fermement l'écrou hexagonal. Glisser l'article "B" par-dessus l'article "A" et placer la garniture sur l'article "B". Placer l'article "D" sur la garniture. Prendre le support au dessus carré et le placer sur l'article "D", et prendre ensuite l'article "C" et le placer sur le centre du support au dessus carré, visser la boucle sur l'article "A" et serrer contre l'article "C". Fixer la chaîne à la boucle et tisser le fil du luminaire et le fil de mise à la terre à la terre à travers la chaîne.
- 2) Prendre les quatre (4) supports intermédiaires et en placer un (1) sur chaque coin du support supérieur et le retenir en place en utilisant une (1) des vis de support de bâti pour chaque support intermédiaire, et visser serré.
- 3) Prendre le support inférieur et le placer contre les quatre (4) supports intermédiaires installés auparavant à l'étape 2 plus haut et en fixer un (1) sur chaque coin du support supérieur, et le retenir en place en utilisant une (1) des vis de support de bâti pour chaque support intermédiaire, et visser serré.
- 4) Prendre un tuyau fileté dans le sac de pièces et le visser dans l'anneau du collier à vis sur au moins 6 mm (1/4"). Verrouiller en place à l'aide d'un écrou hexagonal.
- 5) Visser maintenant le tuyau fileté dans l'étrier de montage en utilisant les vis fournies. L'étrier de montage doit être placé avec les filets extrudés faisant face au boîtier de sortie. Le tuyau fileté doit être en saillie à l'arrière de l'étrier de montage. Connecter l'étrier de montage au boîtier de sortie.
- 6) Dévisser l'anneau fileté de l'anneau du collier à vis. Prendre le couvercle et passer au-dessus de l'anneau du collier à vis. Environ la moitié des filets extérieurs de l'anneau du collier à vis devraient être visibles. Régler l'anneau du collier à vis en tournant l'assemblage vers le haut ou le bas dans l'étrier de montage. Enlever le couvercle.
- 7) Après avoir trouvé la position désirée, serrer l'écrou hexagonal supérieur contre la partie inférieure de l'étrier de montage.
- 8) Glisser le couvercle par-dessus l'anneau du collier à vis et visser sur l'anneau fileté. Fixer la chaîne (avec le luminaire connecté) à la partie inférieure de l'anneau du collier à vis. Dévisser l'anneau fileté, laisser le couvercle et l'anneau fileté descendre.
- 9) Passer le fil à travers l'anneau fileté, le couvercle, l'anneau du collier à vis, le tuyau fileté, jusqu'au boîtier de sortie.
- 10) Faire les connexions selon les directives plus bas.
- 11) Connecter les ls. Se porter au tableau ci-dessous pour faire les connexions.

Connecter le fil noir ou rouge de la boîte	Connecter le fil blanc de la boîte
A Noir	A Blanc
*Au cordon parallèle (rond et lisse)	*Au cordon parallèle (à angles droits et strié)
Au transparent, doré, marron, ou noir sans fil distinctif	Au transparent, doré, marron, ou noir avec un fil distinctif
Fil isolé (sauf fil vert) avec conducteur en cuivre	Fil isolé (sauf fil vert) avec conducteur en argent

*Remarque: Avec emploi d'un fil parallèle (SPT I et SPT II). Le fil neutre est à angles droits ou strié et l'autre fil doit être rond ou lisse (Voir le schéma).

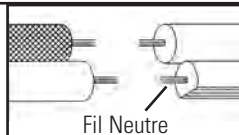

- 12) Glisser le couvercle par-dessus l'anneau du collier à vis et visser sur l'anneau fileté.
- 13) Insérez des ampoules recommandées (non inclus).

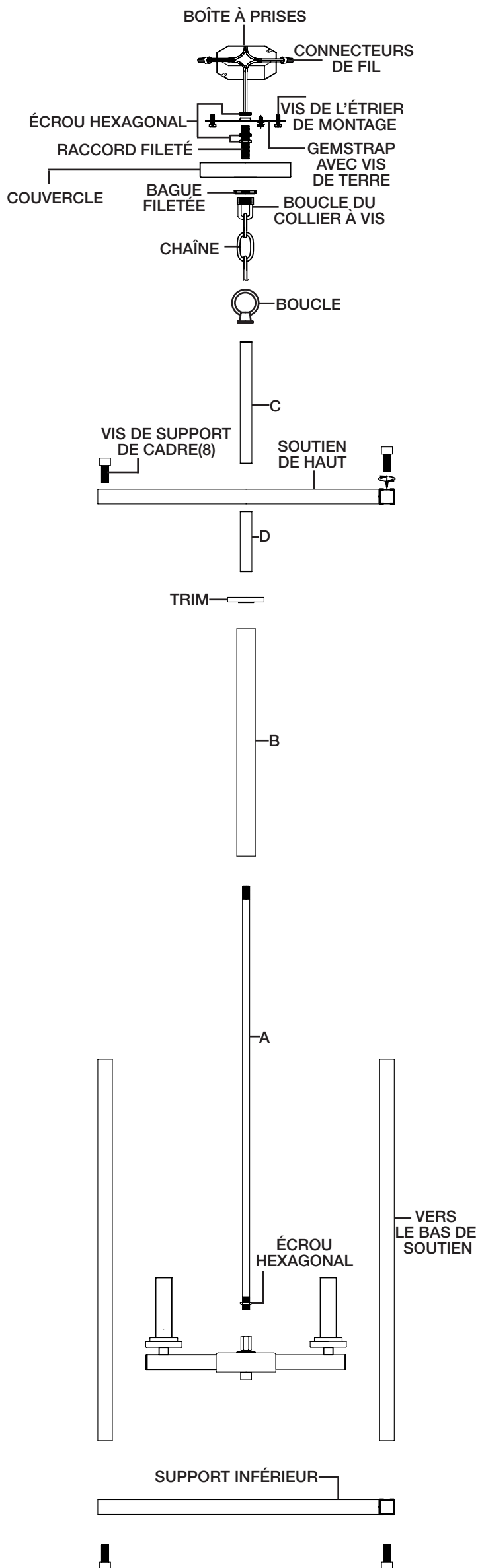

- 1) Pase el cable eléctrico y el conductor de tierra del artefacto a través de "A" con la tuerca hexagonal y enrosque en la parte inferior del artefacto como se indica; apriete ceñidamente la tuerca hexagonal. Deslice "B" sobre "A" y coloque el adorno sobre "B". Coloque "D" sobre el adorno. Tome el soporte superior cuadrado y colóquelo sobre "D", y luego tome "C" y colóquelo en el centro del soporte superior cuadrado y enrosque el anillo en "A", y apriete hacia abajo contra "C". Acople la cadena al anillo y entrelace el cable y el conductor de tierra a través de la cadena.
- 2) Tome los cuatro (4) soportes laterales y coloque uno (1) en cada esquina del soporte superior y manténgalos en su lugar usando uno (1) de los tornillos de soporte del marco para cada soporte vertical; apriete bien.
- 3) Tome el soporte inferior y póngalo contra los cuatro (4) soportes laterales instalados en el paso 2) anterior y asegúrelos en su lugar, uno (1) en cada esquina del soporte inferior, usando uno (1) de los tornillos de soporte del marco para cada soporte vertical; apriete bien.
- 4) Tome el tubo roscado de la bolsa de partes y enrosque en el ojal de collar roscado un mínimo de 6 mm (1/4 de pulgada). Asegure en su lugar con una tuerca hexagonal.
- 5) Ahora atornille el tubo roscado en la abrazadera de montaje usando los tornillos provistos. La abrazadera de montaje debe estar colocada con la rosca extruida mirando a la caja de salida. El tubo roscado debe sobresalir de atrás de la abrazadera de montaje. Conecte la abrazadera de montaje a la caja de salida.
- 6) Desenrosque el anillo roscado del ojal de collar roscado. Tome el escudete y páselo sobre el ojal de collar roscado. Aproximadamente la mitad de las roscas externas del ojal de collar roscado deben ser expuestas. Ajuste el ojal de collar roscado girando el ensamblaje hacia arriba o hacia abajo en la abrazadera de montaje. Remueva el escudete.
- 7) Después de encontrar la posición deseada, apriete la tuerca hexagonal superior contra la parte inferior de la abrazadera de montaje.
- 8) Deslice el escudete sobre el ojal de collar roscado y enrosque en el anillo roscado. Fije la cadena (con el artefacto conectado) a la parte inferior del ojal de collar roscado. Desenrosque el anillo roscado, deje que el escudete y el anillo roscado se deslicen hacia abajo.
- 9) Pase el cable a través del anillo roscado, el escudete, el ojal de collar roscado, el tubo roscado y hacia la caja de salida.
- 10) Pase el alambre del artefacto a través del primer anillo. Enrosque el primer anillo en el extremo del último vástago.
- 11) Instrucciones para poner a tierra: (Ver Ilustraciones A o B).

A) En artefactos donde se suministra la abrazadera de montaje con un agujero y dos depresiones onduladas. Envuelva el conductor de tierra de la caja de salida alrededor del tornillo de tierra verde y atornille en el agujero.

B) En artefactos donde se suministra una arandela cóncava. Fije el conductor de tierra de la caja de salida debajo de la arandela cóncava y el tornillo de tierra verde y enrosque en la abrazadera de montaje.

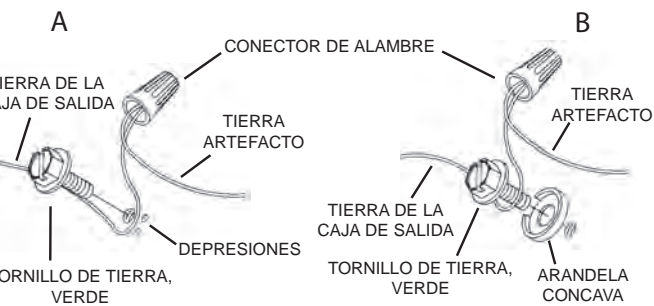

- 12) Haga las conexiones de cables según las instrucciones más abajo.

Conectar el alambre de suministro negro o rojo al	Conectar el alambre de suministro blanco al
Negro	Blanco
*Cordon paralelo (redondo y liso)	*Cordon paralelo (cuadrado y estriado)
Claro, marrón, amarillo o negro sin hebra identificadora	Claro, marrón, amarillo o negro con hebra identificadora
Alambre aislado (diferente del verde) con conductor de cobre	Alambre aislado (diferente del verde) con conductor de plata

*Nota: Cuando se utiliza alambre paralelo (SPT I y SPT II). El alambre neutro es de forma cuadrada o estriada y el otro alambre será de forma redonda o lisa. (Vea la ilustración).

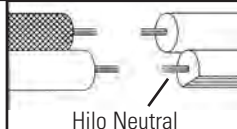

- 13) Pase el escudete sobre el ojal de collar roscado y enrosque en el anillo roscado.
- 14) Inserte las bombillas recomendadas.

PRECAUCIÓN – RIESGO DE DESCARGA ELÉCTRICA – Desconecte la electricidad en el panel principal del interruptor automático o caja principal de fusibles antes de comenzar y durante la instalación.

