

CAUTION – RISK OF SHOCK – Disconnect Power at the main circuit breaker panel or main fuse box before starting and during the installation.

Before Installing:
All installations should comply with National and local electrical codes. If you have any doubts concerning installation, contact a qualified licensed electrician.

- 1) Find the appropriate threaded holes on mounting strap that align with hole distance in canopy. Thread mounting screws into threaded holes starting from outlet box side.
- 2) Attach mounting strap to outlet box with strap mounting screws. Mounting strap can be adjusted to suit position of fixture.
- 3) Grounding instructions: (See Illus. A or B)
 - A) On fixtures where mounting strap is provided with a hole and two raise dimples. Wrap ground wire from outlet box around green ground screw, and thread into hole.
 - B) On fixtures where a cupped washer is provided. Put ground wire from outlet box under cupped washer and green ground screw and thread screw into hole in mounting strap.

If fixture is provided with ground wire. Connect fixture ground wire to outlet box ground wire with wire connector, after following the above steps. Never connect ground wire to black or white power supply wires.

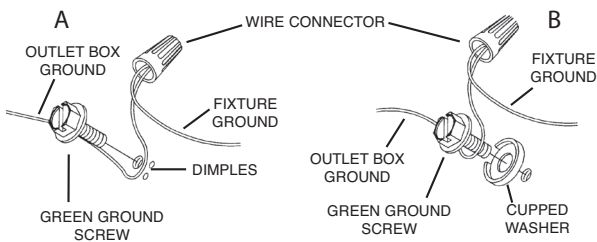

- 4) Make wire connections. Reference chart below for correct connections and wire accordingly.

Connect Black or Red Supply Wire to:	Connect White Supply Wire to:
Black	White
*Parallel cord (round & smooth)	*Parallel cord (square & ridged)
Clear, Brown, Gold or Black without tracer	Clear, Brown, Gold or Black with tracer
Insulated wire (other than green) with copper conductor	Insulated wire (other than green) with silver conductor

*Note: When parallel wires (SPT I & SPT II) are used. The neutral wire is square shaped or ridged and the other wire will be round in shape or smooth (see illus.)

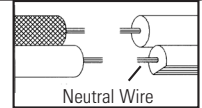

- 5) Push fixture to wall carefully passing mounting screws with holes in canopy. Make sure all wires are inside canopy and do not get pinched between wall and canopy of fixture.
- 6) Thread lockup knobs onto mounting screws and tighten to secure fixture to wall.
- 7) Insert recommended bulb(s). (Not supplied)
- 8) Raise the glass up through trim into fixture, passing over the socket.
- 9) Turn glass to secure glass in place. (DO NOT over tighten)
- 10) Raise the lower trim over the glass and align the holes to pass over the studs. Rest lower trim against the upper trim.
- 11) Slip a washer onto the stud, followed by threading on a finial. Repeat for remaining studs. Tighten all finials to secure the trim.

INSTRUCTIONS FOR MOUNTING FIXTURE OUTDOORS AND/OR IN WET LOCATIONS:

- 1) Mounting surface should be clean, dry, flat and 1/4" larger than the canopy on all sides. Any gaps between the mounting surface and canopy exceeding 3/16" should be corrected as required.
- 2) With silicone caulking compound, caulk completely around where back of canopy meets the wall surface to prevent water from seeping into outlet box.

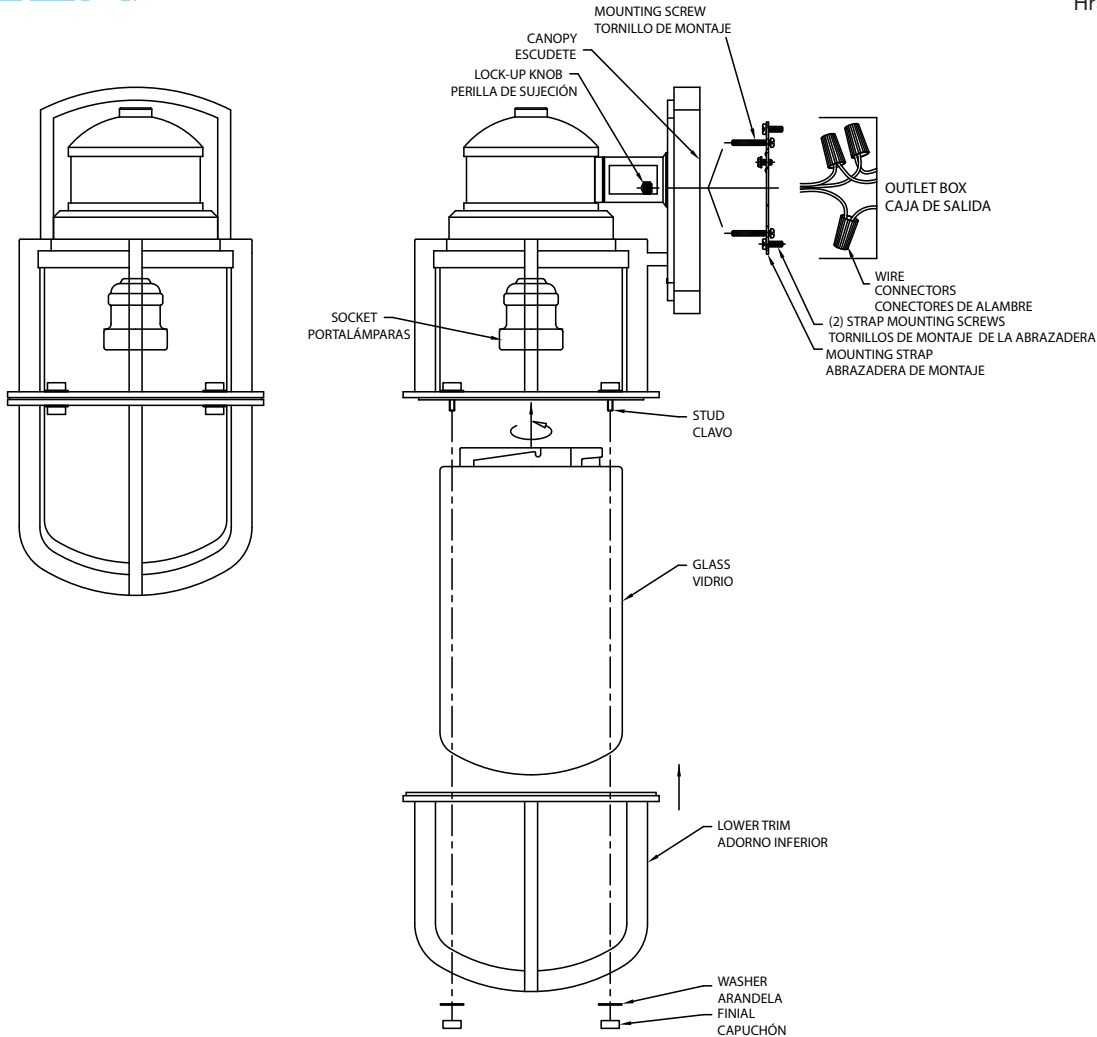

PRECAUCIÓN – RIESGO DE DESCARGA ELÉCTRICA – DESCONECTE LA ELECTRICIDAD EN EL PANEL PRINCIPAL DEL INTERRUPTOR AUTOMÁTICO O CAJA PRINCIPAL DE FUSIBLES ANTES DE COMENZAR Y DURANTE LA INSTALACIÓN.

Antes de instalar:

Todas las instalaciones deben cumplir con las normas nacionales y locales Códigos. Si tiene alguna duda sobre la instalación, póngase en contacto con un Electricista con licencia.

- 1) Encuentre los agujeros roscados apropiados sobre la abrazadera de montaje que se alinean con la distancia del agujero en el escudete. Enrosque los tornillos de montaje en los agujeros roscados empezando del lado de la caja de salida.
- 2) Fije la abrazadera de montaje a la caja de salida. La abrazadera de montaje puede ser ajustada para adaptarse a la posición del artefacto.
- 3) Instrucciones para poner a tierra: (Ver ilustraciones A o B)
 - A) En artefactos donde se suministra la abrazadera de montaje con un agujero y dos depresiones onduladas. Envuelva el conductor de tierra de la caja de salida alrededor del tornillo de tierra verde y atornille en el agujero.
 - B) En artefactos donde se suministra una arandela cóncava. Fije el conductor de tierra de la caja de salida debajo de la arandela cóncava y el tornillo de tierra verde y enrosque en la abrazadera de montaje.

Si se suministra el artefacto con conductor de tierra. Conecte el conductor de tierra del artefacto al conductor de tierra de la caja de salida con conector de tierra después de seguir los pasos anteriores. Nunca conecte el conductor de tierra a los cables de alimentación eléctrica negros o blancos.

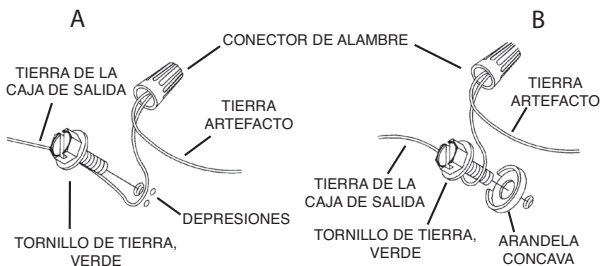

- 4) Haga las conexiones de cables. Consulte la gráfica de abajo con las conexiones correctas y haga el cableado que corresponde.

Conectar el alambre de suministro negro o rojo al	Conectar el alambre de suministro blanco al
Negro	Blanco
*Cordon paralelo (redondo y liso)	*Cordon paralelo (cuadrado y estriado)
Claro, marrón, amarillo o negro sin hebra identificadora	Claro, marrón, amarillo o negro con hebra identificadora
Alambre aislado (diferente del verde) con conductor de cobre	Alambre aislado (diferente del verde) con conductor de plata

*Nota: Cuando se utiliza alambre paralelo (SPT I y SPT II). El alambre neutro es de forma cuadrada o estriada y el otro alambre será de forma redonda o lisa. (Vea la ilustración).

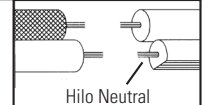

- 5) Empuje el artefacto a la pared, pasando cuidadosamente los tornillos de montaje en los agujeros en el escudete. Asegúrese de que todos los alambres estén dentro del escudete y que no se pellizquen entre la pared y el escudete del artefacto.
- 6) Enrosque las perillas de sujeción en los tornillos de montaje y apriete para asegurar el artefacto a la pared.
- 7) Inserte la(s) bombilla(s) recomendadas. (No se incluyen)
- 8) Levante el vaso a través de la guarnición en el accesorio, pasando sobre el zócalo.
- 9) Gire el cristal para asegurar el vidrio en su lugar. (NO apriete demasiado)
- 10) Eleve el reborde inferior sobre el cristal y alinee los orificios para pasar sobre los pernos. Descanse el ajuste inferior contra el borde superior.
- 11) Deslice una arandela sobre el espárrago, seguido de roscado en una punta. Repita para los pernos restantes. Apriete todos los remates para asegurar el ajuste.

INSTRUCTIONS FOR MOUNTING FIXTURE OUTDOORS AND/OR IN WET LOCATIONS.

- 1) La superficie de montaje debe estar limpia, seca, plana y 1/4" más grande que el dosel por todos los lados. Cualquier brecha entre la superficie de montaje y la cubierta superior a 3/16" deben corregirse según sea necesario.
- 2) Con compuesto de calafateo de silicona, calafatee completamente alrededor donde la parte posterior del toldo se encuentra con la superficie de la pared para evitar que el agua se filtre en la caja de salida.

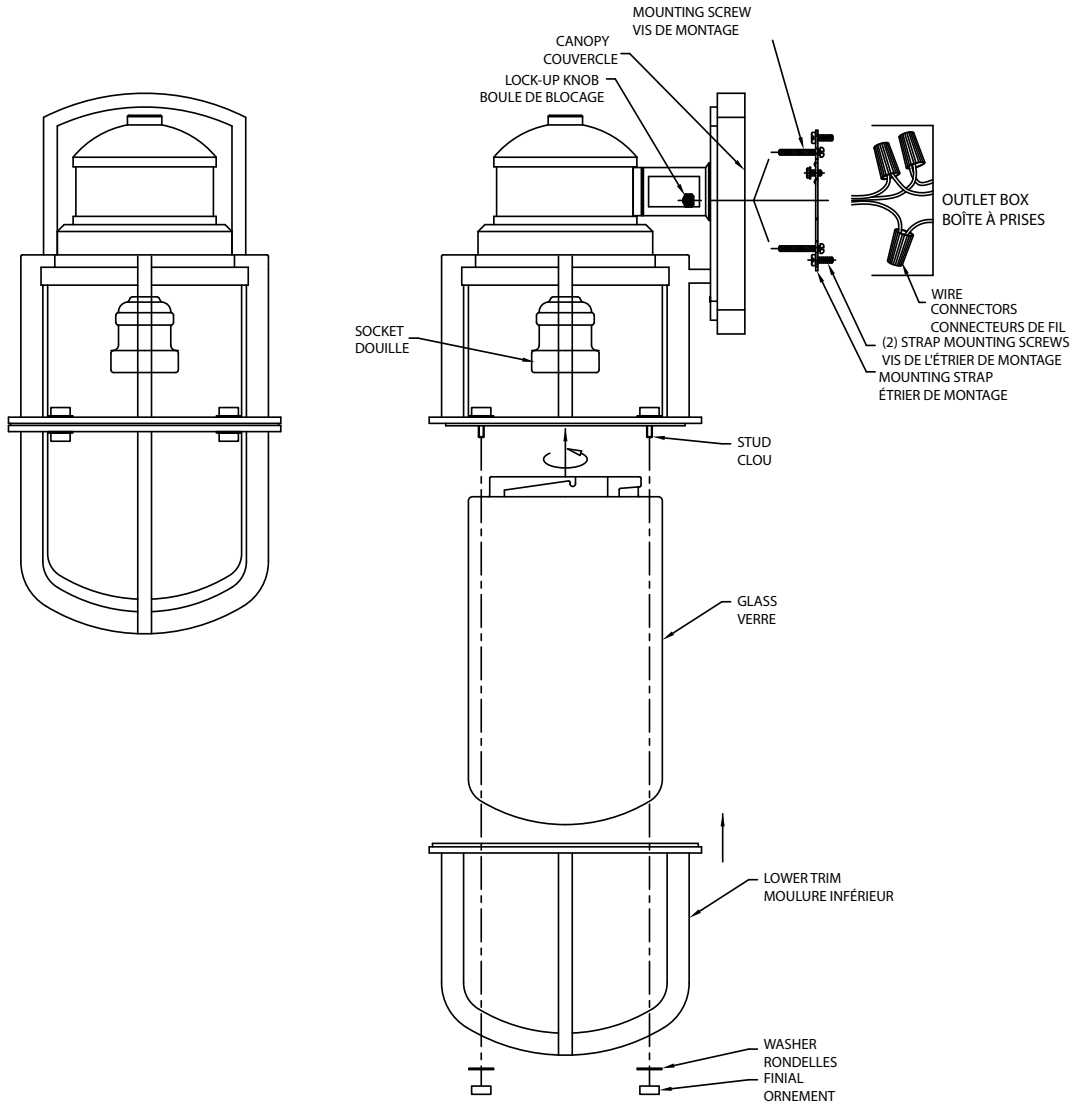

CAUTION – RISK OF SHOCK – Disconnect Power at the main circuit breaker panel or main fuse box before starting and during the installation.

Before Installing:
All installations should comply with National and local electrical codes. If you have any doubts concerning installation, contact a qualified licensed electrician.

- 1) Find the appropriate threaded holes on mounting strap that align with hole distance in canopy. Thread mounting screws into threaded holes starting from outlet box side.
- 2) Attach mounting strap to outlet box with strap mounting screws. Mounting strap can be adjusted to suit position of fixture.
- 3) Grounding instructions: (See Illus. A or B)
 - A) On fixtures where mounting strap is provided with a hole and two raise dimples. Wrap ground wire from outlet box around green ground screw, and thread into hole.
 - B) On fixtures where a cupped washer is provided. Put ground wire from outlet box under cupped washer and green ground screw and thread screw into hole in mounting strap.

If fixture is provided with ground wire. Connect fixture ground wire to outlet box ground wire with wire connector, after following the above steps. Never connect ground wire to black or white power supply wires.

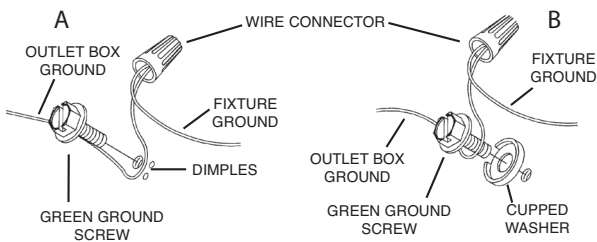

- 4) Make wire connections. Reference chart below for correct connections and wire accordingly.

Connect Black or Red Supply Wire to:	Connect White Supply Wire to:
Black	White
*Parallel cord (round & smooth)	*Parallel cord (square & ridged)
Clear, Brown, Gold or Black without tracer	Clear, Brown, Gold or Black with tracer
Insulated wire (other than green) with copper conductor	Insulated wire (other than green) with silver conductor

*Note: When parallel wires (SPT I & SPT II) are used. The neutral wire is square shaped or ridged and the other wire will be round in shape or smooth (see illus.)

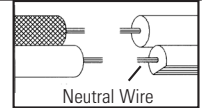

- 5) Push fixture to wall carefully passing mounting screws with holes in canopy. Make sure all wires are inside canopy and do not get pinched between wall and canopy of fixture.
- 6) Thread lockup knobs onto mounting screws and tighten to secure fixture to wall.
- 7) Insert recommended bulb(s). (Not supplied)
- 8) Raise the glass up through trim into fixture, passing over the socket.
- 9) Turn glass to secure glass in place. (DO NOT over tighten)
- 10) Raise the lower trim over the glass and align the holes to pass over the studs. Rest lower trim against the upper trim.
- 11) Slip a washer onto the stud, followed by threading on a finial. Repeat for remaining studs. Tighten all finials to secure the trim.

INSTRUCTIONS FOR MOUNTING FIXTURE OUTDOORS AND/OR IN WET LOCATIONS:

- 1) Mounting surface should be clean, dry, flat and 1/4" larger that the canopy on all sides. Any gaps between the mounting surface and canopy exceeding 3/16" should be corrected as required.
- 2) With silicone caulking compound, caulk completely around where back of canopy meets the wall surface to prevent water from seeping into outlet box.

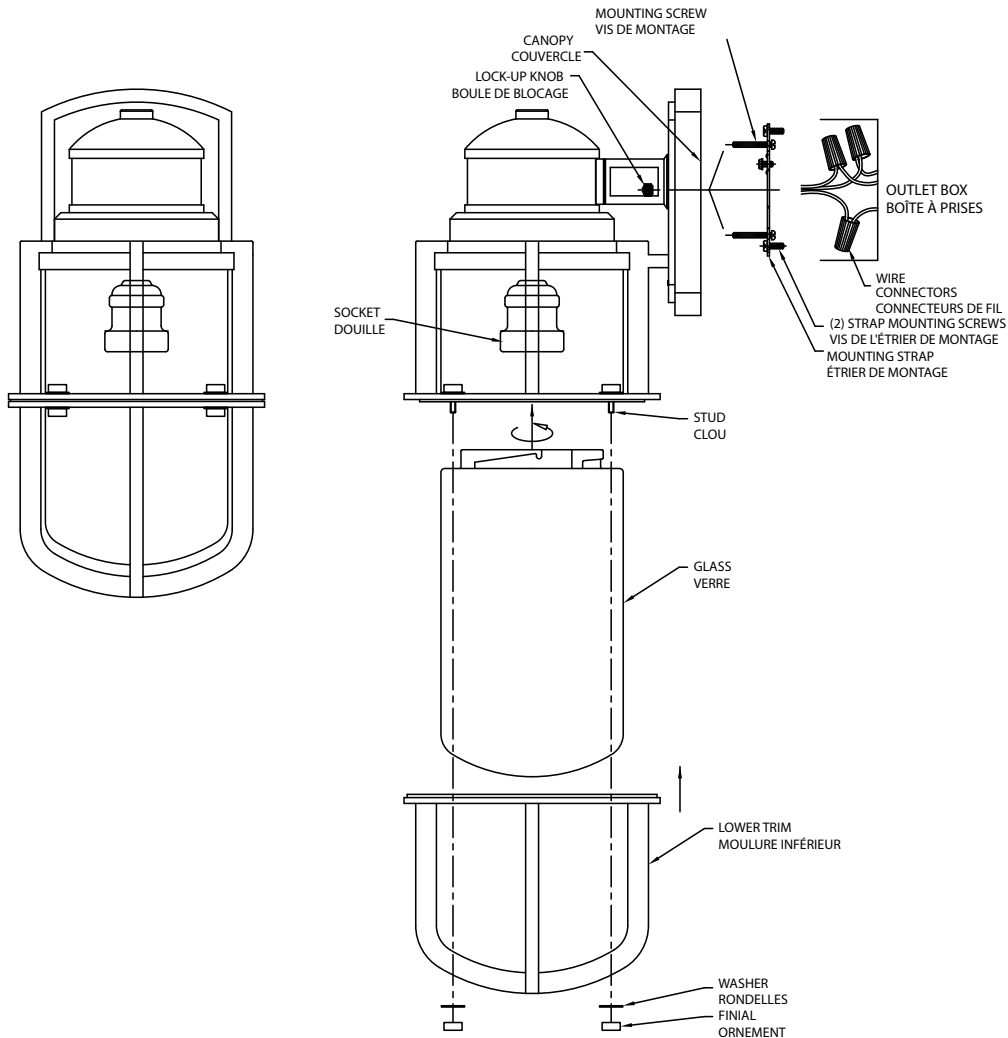

ATTENTION – RISQUE DE DÉCHARGES ÉLECTRIQUES –
Couper le courant au niveau du panneau du disjoncteur du circuit principal ou de la boîte à fusibles principale avant de procéder à l'installation.

Avant d'installer:

Toutes les installations doivent être conformes aux normes nationales et Codes électriques locaux. Si vous avez des doutes concernant l'installation, contactez un électricien qualifié agréé.

- 1) Trouver les trous filetés appropriés sur la barrette de montage. Vissez les vis de montage dans les trous filetés.
- 2) Visser la barrette de montage à la boîte de jonction. (Vis non fournies). La barrette de montage peut être ajustée pour convenir à la position de l'applique.
- 3) Installer la ou les ampoules recommandées (non fournies).
- 4) Connecter les fils (connecteurs non fournis). Se reporter au tableau ci-dessous pour faire les connexions.

Connecter le fil noir ou rouge de la boîte	Connecter le fil blanc de la boîte
A Noir	A Blanc
*Au cordon parallèle (rond et lisse)	*Au cordon parallèle (à angles droits et strié)
Au transparent, doré, marron, ou noir sans fil distinctif	Au transparent, doré, marron, ou noir avec un fil distinctif
Fil isolé (sauf fil vert) avec conducteur en cuivre	Fil isolé (sauf fil vert) avec conducteur en argent

*Remarque: Avec emploi d'un fil parallèle (SPT I et SPT II). Le fil neutre est à angles droits ou strié et l'autre fil doit être rond ou lisse (Voir le schéma).

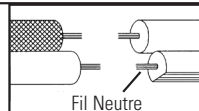

- 5) Plaquez l'applique contre le mur, en passant soigneusement les vis de montage dans les trous.
- 6) Visser les boules filetées sur les vis de montage. Serrer les boules filetées pour fixer le luminaire au mur.
- 7) Visser les boules de blocage sur les vis de fixation. Serrer les boules de blocage pour fixer le luminaire au mur.
- 8) Soulever le verre à travers la garniture dans le luminaire, en passant sur la prise.
- 9) Tournez le verre pour sécuriser le verre en place. (NE PAS serrer trop)
- 10) Relevez la garniture inférieure sur le verre et alignez les trous pour passer sur les goujons. Reposez la garniture inférieure contre la garniture supérieure.
- 11) Glisser une rondelle sur le goujon, suivie d'un filetage sur un bout. Répétez pour les goujons restants. Serrez tous les finials pour fixer la garniture.

**INSTRUCTIONS DE MONTAGE
FIXTURE À L'EXTÉRIEUR ET / OU DANS LES ENDROITS HUMIDES.**

- 1) La surface de montage doit être propre, sèche, plate et 1/4 "de plus que la verrière de tous côtés. Des lacunes entre la surface de montage et le couvert supérieur à 3/16 "doivent être corrigés au besoin.
- 2) Avec un calfeutrage silicone, calfeutrez complètement où le dos de la canopée rencontre la surface du mur pour empêcher l'eau de s'infiltrer dans la boîte de sortie.