

dji OSMO POCKET 4

Användarmanual

v1.0 2026.04

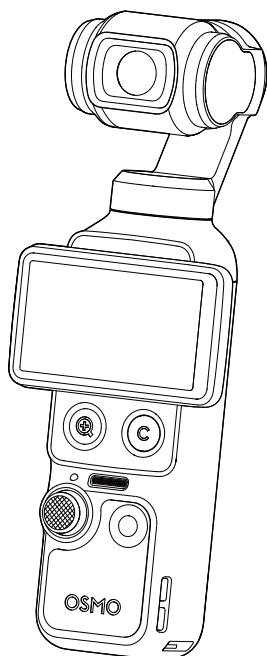



Det här dokumentet är upphovsrättsskyddat av DJI med alla rättigheter förbehållna. Om inte DJI givit tillstånd till annat är du inte berättigad att använda eller tillåta andra att använda dokumentet eller någon del av dokumentet genom att reproducera, överföra eller sälja dokumentet. Hänvisa endast till detta dokument och dess innehåll som instruktioner för hantering av DJI-produkter. Dokumentet får inte användas för andra ändamål.

I händelse av avvikelse mellan olika versioner är det den engelska versionen som gäller.

Söka efter nyckelord

Sök på nyckelord som "batteri" och "installera" för att hitta en rubrik. Om du använder Adobe Acrobat Reader för att läsa det här dokumentet ska du trycka på Ctrl+F på Windows eller Command+F på Mac för att söka.

Navigera till ett ämne

Visa en lista över samtliga ämnen i innehållsförteckningen. Klicka på en rubrik för att läsa innehållet.

Skriva ut det här dokumentet

Det här dokumentet kan skrivas ut med hög upplösning.

Hur du använder den här bruksanvisningen

Teckenförklaring

⚠ Viktigt

💡 Tips

📖 Referens

Läs följande innan du börjar

DJI™ tillhandahåller handledningsvideor och följande dokument till sina användare:

1. "Säkerhetsriktlinjer"
2. "Snabbstartsguide"
3. "Användarmanual"

Vi rekommenderar att du tittar på alla handledningsvideor och läser "säkerhetsriktlinjerna" före första användningen. Se till att granska "Snabbstartsguide" innan du använder den för första gången och hänvisa till den här "Användarmanual" för mer information.

Videohandledning

Gå till adressen nedan eller skanna QR-koden till höger för att se handledningsvideor som visar hur du använder produkten på ett säkert sätt:



<https://www.dji.com/osmo-pocket-4/video>

Innehåll

Hur du använder den här bruksanvisningen	3
Teckenförklaring	3
Läs följande innan du börjar	3
Videohandledningar	3
1 Produktprofil	6
1.1 Översikt	7
1.2 Handtag med 1/4-tumsgänga	9
1.3 Batterihandtag	10
1.4 Fyllningsljus	12
1.5 Vidvinkellins*	14
1.6 Osmo ministativ	14
2 Komma igång	15
2.1 Slå på	15
2.2 Aktivering	15
2.3 Firmware-uppdatering	16
2.4 Laddning	17
3 Grundläggande användning	18
3.1 Knappfunktioner	18
3.2 Använda pekskärmerna	20
Kameravy	20
Svep uppåt – parameterinställningar	21
Svep åt vänster – bild- och ljudinställningar	21
Svep åt höger – uppspelning	22
Svep nedåt – Kontrollcenter	22
4 Använda produkten	26
4.1 Ställa in fotograferingsläge	26
4.2 Välja kardanupphängningsläge	26
4.3 ActiveTrack	27
4.4 Smart Gimbal-läge	28
4.5 Webbkameraläge	29
4.6 Lagring och överföring av filmmaterial	29
Lagringsutrymme	30
Överföring av filer	30
Överföra filer till en mobil enhet	30
Överföring av filer till en dator	31
4.7 Användarkommentarer	31

Batteri	32
5 Specifikationer	33

1 Produktprofil

Olika paket innehåller olika tillbehör. Tillbehören kan köpas separat. Besök den [officiella butiken](#) för en fullständig lista över kompatibla tillbehör.

Tillbehör	Standard Combo	Creator Combo	Essential Combo
Osmo Pocket 4-gimbalklämma (hädanefter kallad "gimbalklämma")	✓	✓	-
Osmo Pocket 4 handtag med 1/4-tums gänga (hädanefter kallad "handtag med 1/4-tums gänga")	✓	✓	✓
Osmo Pocket 4 fyllningsljus (hädanefter kallad "fyllningsljus")	-	✓	-
Osmo ministativ	-	✓	-
Osmo Pocket 3 vidvinkelobjektiv	-	✓	-
Osmo Pocket 4 batterihandtag (hädanefter kallad "batterihandtag")	-	-	-

1.1 Översikt

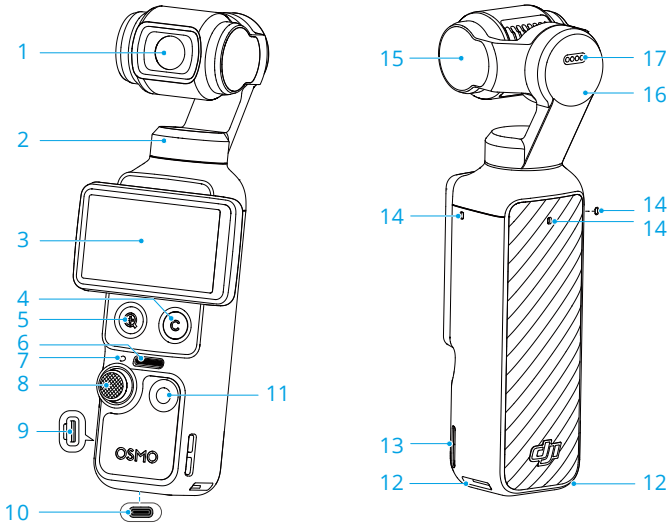

1. Kamera
2. Panoreringsmotor
3. Vridbar pekskärm
4. Anpassad knapp
5. Zoom-knapp
6. Högtalare
7. Statusindikator

Blinksignalmönster	Beskrivningar
Fast grönt sken	Redo att användas
Tillfälligt av och förblir grön	Tar en bild
Blinkar långsamt med rött sken	Videoinspelning
Blinkar snabbt tre gånger	Stängs av eller är på väg att stängas av på grund av lågt batteri
Blinkar omväxlande rött och grönt	Uppdaterar den inbyggda programvaran

8. 5D-joystick
9. microSD-kortplats (med lock)

 Locket till microSD-kortplatsen är inte vattentät. Dra INTE av locket med våld.

- 10. USB-C-port
- 11. Slutar-/inspelningsknapp
- 12. Snabbkopplingsspår
- 13. Nyckelringshål
- 14. Mikrofoner

 Blockera INTE mikrofonerna vid videoinspelning för bättre ljudkvalitet.

- 15. Tiltmotor
- 16. Rullmotor
- 17. Kontakter

 Se till att kontakterna är rena och torra innan du fäster några tillbehör.

1.2 Handtag med 1/4-tumsgänga

Fäst handtaget med 1/4-tumsgänga på kameran för ett mer bekvämt grepp.

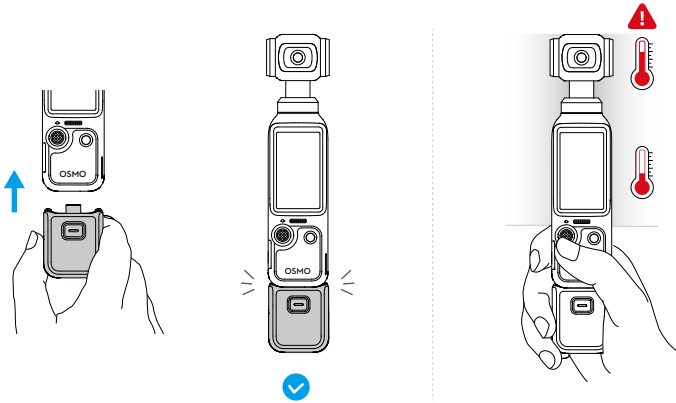

- ⚠ • När du har spelat in högkvalitativa videor under en längre period kan produktens övre del bli varm. Håll den INTE för högt för att undvika höga temperaturer. Kameran stoppar inspelningen om överhettning identifieras.
- Handtaget är inte vattentätt. **SLÄPP INTE** ner det i vatten. Undvik att spilla vätska på handtaget.

Du tar av handtaget genom att hålla in frigöringsknappen på handtaget och koppla loss det.

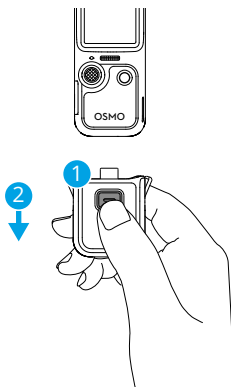

1.3 Batterihandtag

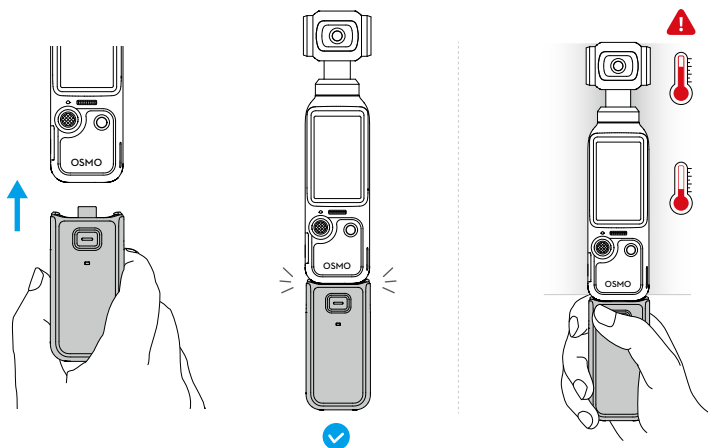

- ⚠ • När du har spelat in högkvalitativa videor under en längre period kan produktens övre del bli varm. Håll den INTE för högt för att undvika höga temperaturer. Kameran stoppar inspelningen om överhettning identifieras.
- När batterihandtaget är monterat på kameran uppdateras dess fasta programvara automatiskt vid uppdatering av kamerans fasta programvara. En uppmaning visas på kameran när uppdateringen har slutförts. TA INTE bort batterihandtaget innan uppdateringen är slutförd.
- Se till att batterihandtaget har ström när det används med externa ljudenheter.
- Se till att batterihandtaget är ordentligt isolerat för att förhindra brandrisk. Det är viktigt att INTE tappa eller slå på batterihandtaget.
- Om något blockerar USB-C-porten kan du använda en dammblåsare, en mjuk borste eller något annat redskap för att rengöra USB-C-porten och ta bort föremålet. Obs! Svep från portens insida till utsidan.
- Handtaget är inte vattentätt. SLÄPP INTE ner det i vatten. Undvik att spillta vätska på handtaget.
- Ladda ur batterihandtaget till 50 % om det inte ska användas på längre än tio dagar. På så vis förlängs batteriets livslängd.

Du tar av batterihandtaget genom att hålla in frigöringsknappen på batterihandtaget och koppla loss det. När batterihandtaget har tagits loss trycker du en gång på frigöringsknappen för att kontrollera batterinivån med hjälp av statusindikatorn.

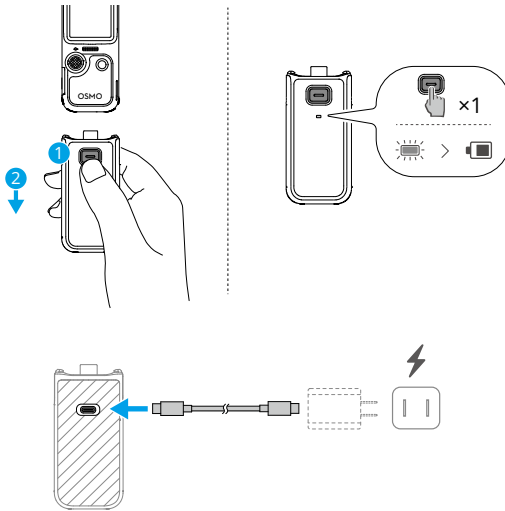

⚠ Se till att portarna är rena och torra innan du laddar. Rengör portarna med en torr trasa om det finns synliga avlagringar.

Statusindikator

Batterinivåindikator

Fast rött sken i tre sekunder och stängs sedan av 1–19 %

Fast gult sken i tre sekunder och stängs sedan av 20–49 %

Fast grönt sken i tre sekunder och stängs sedan av 50–100 %

Blinkar snabbt tre gånger i rad 0 %

Status för batterinivå under laddning

Blinkar grönt fyra gånger > 75 %

Blinkar grönt tre gånger 51–75 %

Blinkar grönt två gånger 26 - 50 %

Blinkar grönt 0 - 25 %

Av Laddningen slutförd

Systemstatus

Blinkar omväxlande rött och grönt

Uppdaterar den inbyggda programvaran

Blinkar rött två gånger

Den omgivande temperaturen är onormal och batterihandtaget kan inte användas just nu. Vänta tills temperaturen går tillbaka till normal.

Blinkar gult

Uppdateringen av fast programvara misslyckades (anslut till kameran och försök igen)

1.4 Fyllningsljus

Fäst och justera vinkeln:

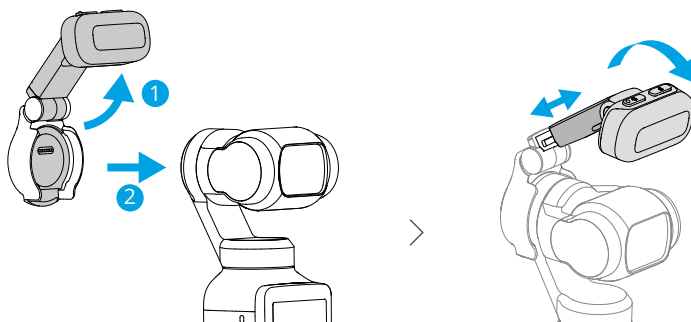

Justera färgtemperaturen:

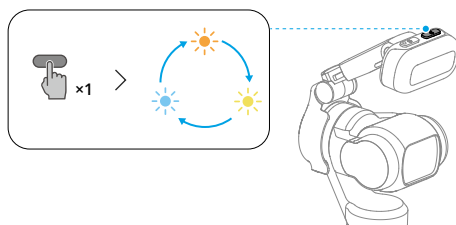

Justera ljusstyrkan eller stäng av fyllningsljuset:

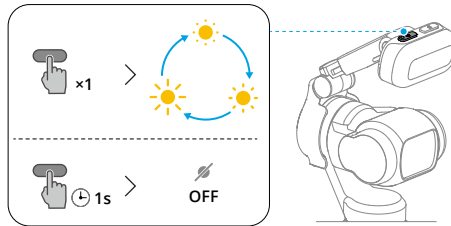

- 💡 • Öppna Kontrollcenter och tryck på  för att snabbt slå på eller stänga av fyllningsljuset. Tryck på  > **Fyllningsljus** för att aktivera automatisk påslagning för selfies eller svagt ljus samt för att justera ljusstyrka och färgtemperatur.
- ⚠️ • Den här produkten innehåller magneter. Håll produkten borta från magnetkort, implanterbara medicintekniska produkter som pacemakrar, hårddiskar, RAM-chips och andra enheter för att undvika störningar.
- Innan du fäster fyllningsljuset rengör du kontakterna med en torr trasa om det finns någon märkbar beläggning.
- När du fäster fyllningsljuset ska du se till att det är i linje med kardanupphängningen för att säkerställa en säker fastsättning.
- Undvik kraftiga skakningar eller plötsliga rörelser för att förhindra att fyllningsljuset faller av.
- När du installerar eller använder fyllningsljuset ska du undvika kollisioner mellan fyllningsljuset och den kardanupphängda kameran.
- Innan kameran förvaras tar du först bort fyllningsljuset och stänger sedan av kameran.

1.5 Vidvinkellins*

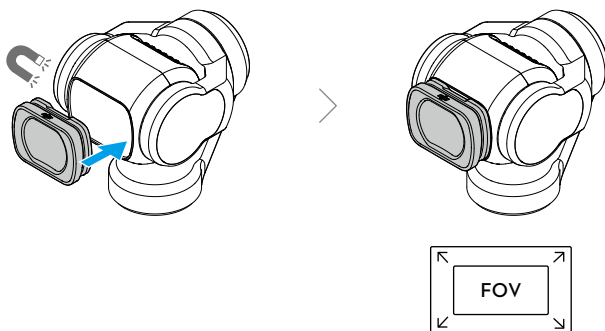

- ⚠ • Vidvinkellinsen är inte lämplig för panoramafotografering.
- Håll kameraobjektivet och båda sidorna av vidvinkelobjektivet rena. Damm eller sand kan repa linsen och leda till att vidvinkelobjektivet faller av.
- Innan du förvarar kameran tar du först bort objektivet och stänger sedan av kameran.

1.6 Osmo ministativ

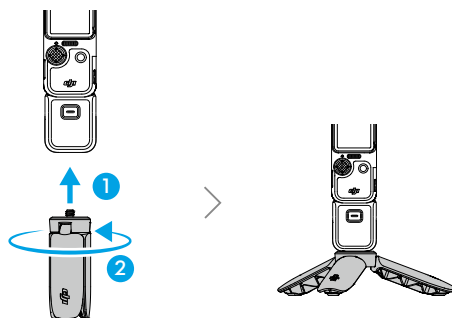

2 Komma igång

2.1 Slå på

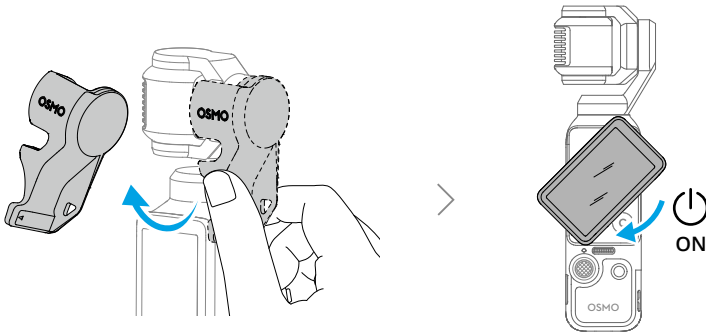

- När du inte spelar in, tryck och håll ned avtryckar-/inspelningsknappen eller rotera pekskärmen moturs för att stänga av. För att hålla kameran på efter rotation sveper du nedåt i kameravyn för att öppna Kontrollcenter och trycker på **ON** > **Rotera skärm för att stänga av** för att ändra inställningarna.
- Kameran har 107 GB lagringsutrymme och stödjer microSD-kort för utökad lagring. Se [specifikationerna](#) för rekommenderade microSD-kort.

2.2 Aktivering

Se till att aktivera kameran med DJI Mimo-app innan du använder den för första gången.

1. Skanna QR-koden på skärmen för att ladda ner DJI Mimo-app.
2. Aktivera Wi-Fi och Bluetooth på den mobila enheten.
3. Starta DJI Mimo-app på den mobila enheten, tryck på kameraikonen för att ansluta till kameran och följ sedan instruktionerna för att aktivera kameran.

När kameran används med DJI Mimo-app kan du övervaka den aktuella kameravyn, ställa in kameraparametrarna och styra kameran med en mobil enhet.

- Du kan kontrollera vilka Android- och iOS-operativsystemsversioner som stöds av appen på <https://www.dji.com/downloads/djiapp/dji-mimo>.

- Gränssnittet och funktionerna i appen kan variera när programvaruversionen uppdateras. Faktisk användarupplevelse beror på vilken programvaruversion som används.

 Om du får problem med att ansluta till DJI Mimo-app kan du följa stegen nedan:

1. Se till att både Wi-Fi och Bluetooth har aktiverats på den mobila enheten.
2. Se till att DJI Mimo-app har den senaste versionen av den fasta programvaran.
3. Svep nedåt från skärmens övre del i livevyn och tryck på  > **Wireless Connection (trådlös anslutning)** > **Reset Connection (återställ anslutning)**. Kameran återställer alla anslutningar och Wi-Fi-lösenord.

2.3 Firmware-uppdatering

Ett meddelande visas i DJI Mimo-app när den fasta programvaran blir tillgänglig. Tryck på meddelandet och följ instruktionerna på skärmen för att uppdatera den fasta programvaran.

 Om uppdateringen misslyckas följer du stegen för felsökning.

1. Starta om kameran och DJI Mimo-app.
 2. Aktivera Wi-Fi och Bluetooth på den mobila enheten.
 3. Anslut kameran till DJI Mimo-app och försök uppdatera igen.
- Kontakta DJI Support om uppdateringen misslyckas igen.
-

2.4 Laddning

Använd den medföljande kabeln för att ansluta USB-C-porten till en laddare. Vi rekommenderar att du använder en USB-C PD-laddare.

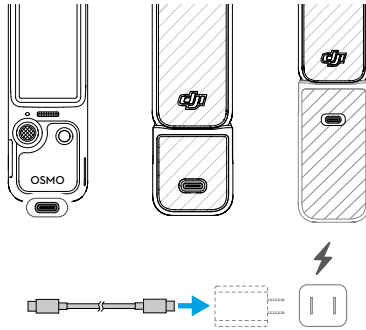

💡 Om batterihandtaget är monterat börjar batterihandtaget inte laddas förrän batteriet i den handhållna gimalkameran är helt laddat.

⚠ Se till att portarna är rena och torra innan du laddar. Rengör portarna med en torr trasa om det finns synliga avlagringar.

3 Grundläggande användning

3.1 Knappfunktioner

5D-joystick

Tryck åt vänster eller höger: Styr kamerans rörelse på panoreringsaxeln.

Tryck uppåt eller nedåt: Styr kamerans lutning eller zoom. *

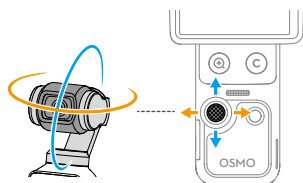

* Mängden joystickrörelse styr kardanupphängningens rotationshastighet och kamerans zoomhastighet. Ju längre joysticken trycks, desto snabbare roterar eller zoomar den kardanupphängda kameran. Om du vill inaktivera den här funktionen sveper du ned från toppen av kameravyn, trycker på  och aktiverar Inmatningslåset. Den här inställningen möjliggör stabil zoomkontroll.

Tryck en gång: Gå tillbaka till föregående meny eller avsluta ActiveTrack.

Tryck två gånger: Omcentrera kardanupphängningen.

Tryck tre gånger: Växla mellan framåtvänt och bakåtvänt kameraläge.

Håll intryckt: Lås kardanupphängningen.



Slutar-/inspelningsknapp

Tryck en gång i kameravyn: Ta en bild eller börja/sluta spela in.

Tryck en gång när kameran är avstängd: Slå på.

Håll intryckt: Stäng av.

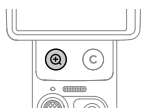

Zoom-knapp

Tryck en gång: Byt till 2x zoom.

Tryck två gånger: Byt till 4x zoom. *

* Endast tillgänglig i vissa inspelningslägen.

Tryck en gång på valfri zoomnivå för att växla tillbaka till 1x-zoom.



Anpassad knapp

Håll intryckt: Anpassa knapparnas funktioner.

Som standard:

Tryck en gång: Växla joystickstyrning mellan kardanupphängningens lutning och kamerazoom.

Tryck två gånger: Omcentrera kardanupphängningen.

Tryck tre gånger: Lås upp/lås kardanupphängningen.

3.2 Använda pekskärmen

Kameravvy

Efter att kameran har slagits på visar pekskärmen livevisningen.

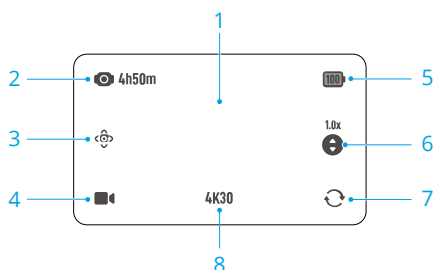

1. Tryck en gång i kameravyn för att fokusera och mäta. Dubbeltryck för att välja ett **ActiveTrack** motiv.
2. Lagringskapacitet/Återstående inspelningstid
3. **Smart Gimbal-läge**
4. **Ställa in fotograferingsläge**
5. **Batterinivå**
När batterihandtaget är monterat trycker du på ikonen för att visa batterinivåerna för både kameran och batterihandtaget.
6. **Växla joystickstyrning**
Tryck för att växla joystickstyrning mellan kardanupphängningens lutning och kamerazoom.
7. **Rotation av kardanupphängning**
Tryck för att växla mellan framåtvänt och bakåtvänt kameraläge.
8. **Fotograferingsspecifikationer**

Svep uppåt – parameterinställningar

Svep uppåt från skärmens nedre del för att ställa in parametrar för varje fotograferingsläge. När du har ställt in parametrarna sveper du nedåt från skärmens övre del för att återgå till livevisningen.

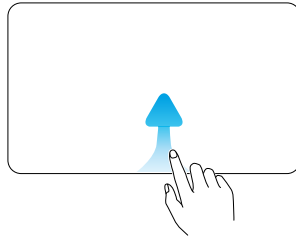

- Olika parametrar kan konfigureras i olika fotograferingslägen. Se det faktiska gränssnittet.

Svep åt vänster – bild- och ljudinställningar

Svep åt vänster i kameravyn för att justera bild- och ljudinställningar. Tryck på **PRO** för att justera pro-parametrar.

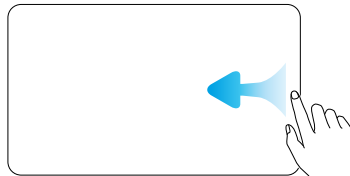

D-Log 10 bit är utformad för professionell färggradering vid efterredigering. I scenarier med hög kontrast eller många färger (t.ex. trädgård, fält) kan det förstora det dynamiska omfånget för mer färgjustering under efterproduktionen. När färgläget D-Log 10 bit är valt kan du aktivera Färgåterställning för att förhandsvisa färgåtergivningen i kameravyn.



Fokusläge, skönhetsläge, appens glamoureffekter, filmton och andra inställningar stöds också. Klicka för att titta på [instruktionsvideon](#). Filmton och skönhetsläget är endast tillgängliga i videoläget och kan inte användas samtidigt.

Svep åt höger – uppspelning

Svep åt höger från skärmen för att visa det senaste klippet.

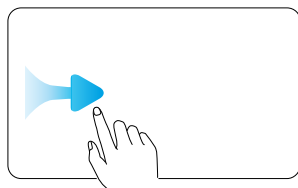

När du spelar upp videon kan du trycka länge på ett tomt område på skärmen för att spela upp i dubbla hastigheten. Under uppspelning, svep åt vänster från skärmens högra kant för att återgå till livevisning.

Svep nedåt – Kontrollcenter

Svep nedåt från skärmens övre del för att öppna kontrollcentret. Dra uppåt från skärmens nedre del för att återgå till livevisningen.

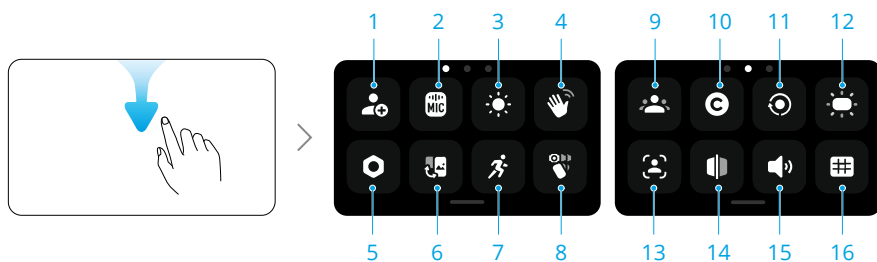

1. Anpassat läge

Spara de aktuella inspelningsinställningarna som ett anpassat läge. Anpassade lägen kan sedan användas direkt för att spela in liknande scener.

2. Trådlös mikrofon

Kameran kan ansluta till två trådlösa DJI-mikrofon-sändare samtidigt. Besök den officiella webbplatsen för att se de modeller som stöds.

Följ instruktionerna på skärmen för länkning. När sändaren har länkats kan du använda den till att styra kameran för att börja spela in, med ljud som spelas in av sändaren.

- Besök DJI:s webbplats och se användarmanualen för mikrofonen för mer information.



- När sändaren är länkad till kameran trycker du på inställningar för Wireless Microphone (trådlös mikrofon) för att justera sändarens ljudparametrar.
- Gå in i kontrollcentret, tryck på  och aktivera **Ljudbackup**. När det är aktiverat kommer kamerans inbyggda mikrofon också att spela in ljud samtidigt som videon spelas in med en trådlös mikrofon. Det här backupljudet kan sparas som en separat .aac-fil eller som ett extra ljudspår inbäddat i videofilen. Ljudbackup stöds inte i timelapse-, webbkamera- och DisplayPort-lägena.

3. Ljusstyrka

Tryck och dra skjutreglaget för att justera ljusstyrkan. Du kan också aktivera adaptiv ljusstyrka för utomhusbruk.

4. Gesture Control (Geststyrning)

När det är aktiverat, vänd dig mot kameran och gör motsvarande gest för att ta foton, spela in videor eller styra ActiveTrack:

- Handflata  : Aktivera/inaktivera ActiveTrack.
- V-tecken  : Ta ett foto eller starta/stoppa videoinspelning.



- För att säkerställa optimal geststyrning ska du utföra och hålla gester inom två meters avstånd från kameran och undvika att blockera huvudet. Det visas ett meddelande på skärmen när gester aktiveras.
- När **Endast registrerade motiv** är aktiverat kan endast registrerade motiv styra kameran med gester.

5. Inställningar

Kalibrering av kardanupphängning, automatisk avstängning och andra inställningar stöds också. Viktiga funktioner:

Startriktning för kardanupphängning	Ställ in den riktning som kameran är vänd i när den slås på. Senaste inställning: Om kardanupphängningsläget är inställt på Följ eller Lutning låst riktas kameran framåt eller bakåt. Om kardanupphängningsläget är FPV roterar kameran för att återuppta samma riktning som när den stängdes av förra gången.
--	---

Kroppsnära läge	När det här alternativet har aktiverats roteras och låses kameran i selfie-läge och kardanupphängningsläget ändras till Lutning låst. Tryck två gånger på skärmen för att omcentrera kardanupphängningen. Svep uppåt för att avsluta kroppsnära läge. I bärbart läge rekommenderas att kameran används tillsammans med Expansionsadapter (säljs separat).
------------------------	---

Flimmerskydd Tryck för att välja flimmerskyddsfrekvens för att minska flimmer orsakat av fluorescerande ljus eller TV-skärmar när du fotograferar inomhus. Välj flimmerskyddsfrekvens i enlighet med nätfrekvensen i regionen. Standard för flimmerskyddsfrekvens är Auto.

Tidskod Återställ tidskoden eller synkronisera med systemtiden. Kamerans tidskod kan synkroniseras med en synkroniserare för tidskoder via USB-C-porten.
Tryck på **Timecode Display (visa tidskod)** för att visa tidskoden i livevyn.

6. Växla mellan stående och liggande läge

Tryck och välj riktning för fotografering/inspelning: Automatisk rotation, Liggande eller Stående.

7. Rotationshastighet

Tryck för att justera kardanupphängningens följningshastighet.

8. Välja kardanupphängningsläge

9. Registrera motiv

Registrera och hantera motivet. Registrerade objekt kan prioriteras för autofokus, geststyrning och Spotlight Follow.

10. Anpassad knapp

Anpassa knapparnas funktioner.

11. Roter skärm och spela in

När den här funktionen är aktiverad startar inspelningen så fort du vrider pekskärmen medurs för att slå på kameran. Senaste inställningarna används som standard.



- Efter fotograferingen stängs kameran av automatiskt om den inte används under två sekunder.
 - När du roterar skärmen igen under inspelning:
 - ♦ Om riktningen är inställd på Automatisk rotation eller Liggande avbryter inspelningen och kameran stängs av efter två sekunder.
 - ♦ Om riktningen är inställd på Stående fortsätter inspelningen.
-

12. Strömbrytare för fyllningsljuset

13. FT (selfie)

När kardanupphängningen är i selfieläge följer kameran automatiskt motivet som upptar den största ytan i bildrutan. Spårningen stoppas när kardanupphängningsorientering vänds.

14. Selfie-flip

När det är aktiverat speglas videomaterial som spelas in i selfieläget automatiskt för att matcha förhandsvisningen.

15. Ljud

Tryck för att ställa in volym.

16. Referenslinjer

Visa referenslinjer i kameravyn för att hjälpa till med kompositionen.

4 Använda produkten

4.1 Ställa in fotograferingsläge

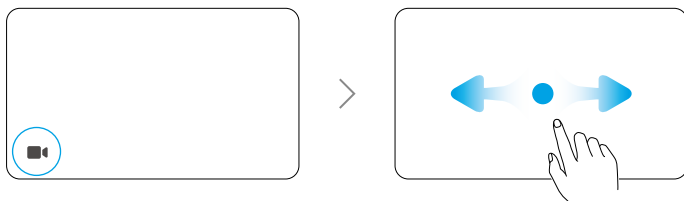

1. Tryck på ikonen för att gå till sidan för lägesbyte.
2. Svep för att välja ett fotograferingsläge.
3. Tryck på det valda inspelningsläget eller svep upp från skärmens botten för att återgå till livevisningen.

4.2 Välja kardanupphängningsläge

Svep nedåt från skärmens övre del för att öppna kontrollcentret. Tryck på ikonen för att välja kardanupphängningsläge. Klicka för att titta på [instruktionsvideon](#).

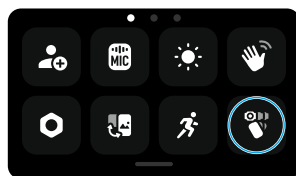

Följ

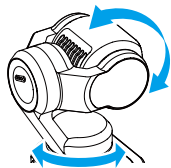

Panorerings- och lutningsaxlarna följer handtaget medan rullaxeln håller jämn nivå.

Följ-läge är valt som standard och är lämpligt för de flesta scenarier, inklusive vloggar och selfies.

Lutning låst

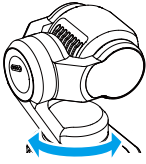

Endast panoreringaxeln följer medan lutningsaxeln är låst och rullaxeln håller jämn nivå.

Det här läget är lämpligt för tryck in/dra ut och sidleds rörelsescener.

Kameran roterar fritt och följer handtagets rörelser.

Det här läget passar för kreativa tagningar eller uppslukande förstapersonsvideo.

FPV / FPV ⊥



FPV

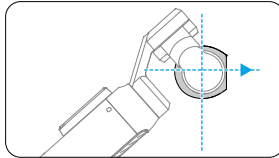

Kameran förblir horisontellt framåtriktad när den slås på eller återställs till mittläget.

FPV ⊥

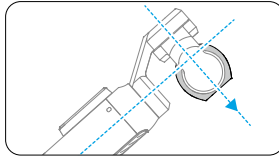

Kameran hålls vinkelrät mot handtaget när den slås på eller återcentreras.

4.3 ActiveTrack

Tryck två gånger på pekskärmen i foto- eller videoläge för att välja ett motiv och aktivera ActiveTrack. Nu följer gimbalkameran automatiskt det valda motivet. Tryck på 5D-joysticken eller på pekskärmen för att avsluta ActiveTrack.

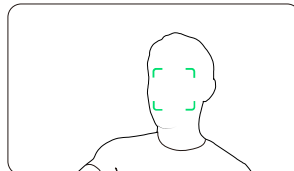

⚠ ActiveTrack är inte tillgängligt i panorama, tidsfördröjning, rörelsetidsfördröjning, SpinShot eller när FPV-läget används med kameran horisontellt.

4.4 Smart Gimbal-läge

Öppna videoläge och tryck på ikonen för att välja Smart Gimbal-läge. Tryck igen för att avsluta.

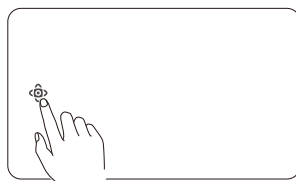

Spotlight-följning

Efter att inspelningen har startat prioriterar kameran att följa de registrerade motiven. Om inget motiv är registrerat följer kameran automatiskt det motiv som är närmast bildens mitt.

Dynamisk inramning

Välj motivets position i livevyn baserat på det gyllene snittet eller tredjedelsregeln via 5D-joysticken. När motivet träder in i bilden trycker du på joysticken för att följa motivet samtidigt som du håller motivet i den valda positionen.

SpinShot

Tryck en gång på styrspaken eller tryck på ikonen på skärmen för att starta SpinShot-läget. Kameran roterar 90° eller 180° för att spela in material och skapa en distinkt filmisk effekt.

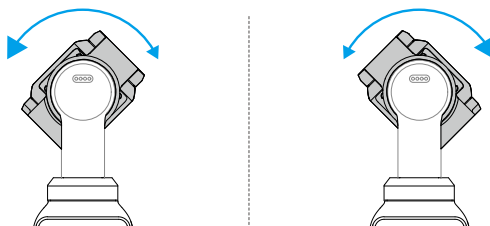

90°

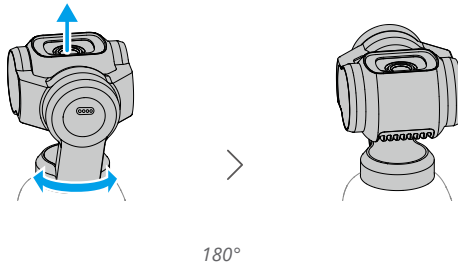

4.5 Webbkameraläge

Produkten kan fungera som en webbkamera på en dator. Slå på produkten och anslut den till datorn med en USB-kabel. Tryck på **Webcam** på kameran för att gå till läget Webcam (webbkamera) så fungerar kameran som en inmatningsenhet. Nederst på skärmen visas Webcam.

Tryck på slutar-/inspelningsknappen för att börja spela in. Användare kan förhandsgranska inspelad video efter att ha avslutat Webcam-läget.

! Se till att enheten kyls tillräckligt under användning. Koppla bort enheten omedelbart när inspelningen är avslutad.

4.6 Lagring och överföring av filmaterial

- !**
- Det rekommenderas att använda den medföljande datakabeln för att säkerställa en säker anslutning. Om du använder tredjepartskablar ska du välja säkra och pålitliga sådana för att säkerställa enhetens prestanda och säkerhet.
 - Se till att microSD-kortplatsen och microSD-kortet är rena och fria från främmande föremål under användning.
 - TA INTE bort microSD-kortet under inspelning. Annars kan microSD-kortet skadas och orsaka dataförlust.
 - Före fotografering av viktiga bilder och videoklipp bör du ta några bilder för att testa om kameran fungerar korrekt.
 - Se till att säkerhetskopiera all viktig data som lagras i det interna lagringsutrymmet eller på microSD-kortet. Data kan inte återställas om den skadas eller förloras.

Lagringsutrymme

Svep nedåt från skärmens övre del och svep sedan åt vänster för att kontrollera information om lagring.

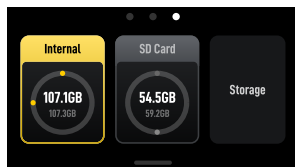

Kameran har ett inbyggt lagringsutrymme och stöder även utökning av lagring genom att installera ett microSD-kort.

Tryck på **Storage (lagring)** för att formatera det interna lagringsutrymmet eller microSD-kortet.

⚠ Alla data raderas permanent vid formatering. Se till att säkerhetskopiera alla nödvändiga data före formatering.

Överföring av filer

- 💡 • När du överför filer med kablar och kameran inte kan känna igen den anslutna enheten automatiskt ska du gå till kontrollcentret, trycka på **⚙ > USB mode (USB-läge)** och ansluta kameran igen.
-

Överföra filer till en mobil enhet

- Anslut kameran till DJI Mimo-app och tryck på albumikonen för att förhandsgranska foton och videor. Klicka på **↓** för att hämta foton och videor.
- Du kan också överföra foton och videor med kablar. Använd den medföljande kabeln för att ansluta den mobila enheten. Vid anslutning kan du visa och överföra bilder och videor via enhetsalbumet eller filhanteringen.

Bilderna och videorna kan delas direkt från DJI Mimo-app till sociala medieplattformar.

Överföring av filer till en dator

Slå på kameran och anslut den till en dator med en USB-C-kabel. När den är ansluten till en dator visas ett popup-fönster. Tryck på Transfer File: USB för att hämta filerna från kameran till datorn. När en fil överförs kan kameran inte ta bilder eller spela in video.

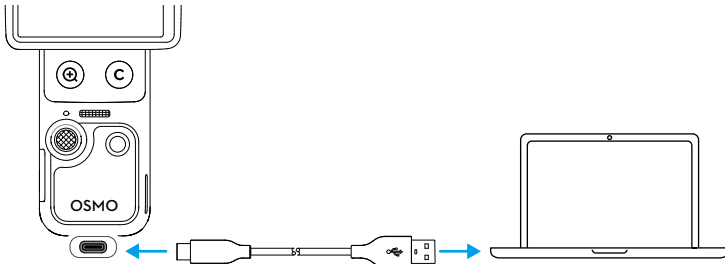

💡 Återanslut enheten till datorn om filöverföringen avbryts.

⚠️ För att förhindra dataförlust ska du **INTE** koppla från enheten direkt efter att filöverföringen är slutförd. Vänta på meddelandet om säker borttagning på datorn innan du kopplar från.

4.7 Användarkommentarer

1. Det finns avancerade komponenter i enheten som kan skadas vid stötar, vilket kan medföra att kardanupphängningen kan fungera på fel sätt. Hanteras med försiktighet. För att skydda enheten ska produkten hållas borta från sand och damm.
2. Se till att ingenting blockerar kardanupphängningen när enheten är påslagen.
3. Justera **INTE** axellåset manuellt för ofta, det kan orsaka att låsfunktionen kan börja krångla.
4. Produkten är inte vattentålig. **SPILL INTE** vätska på produkten och använd inte flytande rengöringsmedel. Använd endast en mjuk, torr trasa för att rengöra produkten.
5. **TÄCK** eller rör **INTE** ventilationsområdet på produkten eftersom det kan bli mycket varmt under användning. Kameran slutar spela in när den blir överhettad.
6. Du får **INTE** använda produkten i miljöer med stora vibrationer (som att montera den på styret på en motorcykel eller cykel). Annars kan kardanupphängningen skadas.
7. Lätt friktion mellan skärmramen och höljet är normalt och påverkar inte användningen när du roterar skärmen.

- Exponera INTE kameraobjektivet för miljöer med laserstrålar, t.ex. en lasershow, för att undvika skador på kameran sensorn.
- Att skaka kameran under påslagning kan orsaka att starten misslyckas. Håll kameran stilla när du slår på den.
- När kameran har stängts av, fäst kardanupphängningens klämma för att förhindra skador orsakade av oavsiktliga rörelser. Kardanupphängningens klämman har ett snörhål som kan användas med en rem för att hjälpa till att förhindra att klämman tappas bort. Använd INTE nyckelringshålet kardanupphängningens klämma för att hänga upp eller stödja kameran. Klämman kan lossna och göra att kameran faller.

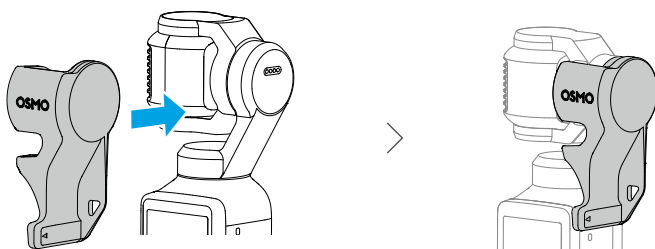

Batteri

- ANVÄND INTE icke-officiella batterier. DJI tar inget ansvar för skador orsakade av batterier från andra än DJI.
- Använd batteriet inom temperaturintervallet som anges på <https://www.dji.com/osmo-pocket-4/specs>. Användning av batteriet i miljöer med höga temperaturer kan leda till brand eller explosion. Innan batteriet används i en miljö med låg temperatur rekommenderas att det laddas helt i en miljö med normal temperatur. Laddning i det ideala temperaturintervallet kan förlänga batteriets livslängd.
- Ladda ur och ladda batteriet fullständigt en gång var tredje månad för att hålla det i bra skick.
- Batteriet är utformat för att stoppa laddningen när det är fulladdat. Det är en god rutin att bevaka laddningsförloppet och koppla bort batteriet från laddaren när det är fulladdat.
- När batterispänningen är för låg går batteriet till ett lågenergitillstånd. Om batteriet laddas avslutas lågenergiläget.
- Förvara INTE batteriet helt urladdat under en längre tid. Att göra detta kan leda till urladdning av batteriet och orsaka obotlig skada på battericellen.
- Ladda ur batteriet till 40–65 % om det inte ska användas på minst tio dagar. Det kan förlänga batteriets livslängd i hög utsträckning.

5 Specifikationer

Besök följande webbplats för specifikationer.

<https://www.dji.com/osmo-pocket-4/specs>



Kontakt
DJI-SUPPORT

Detta innehåll kan ändras utan föregående meddelande.
Ladda ner den senaste versionen på



<https://www.dji.com/osmo-pocket-4/downloads>

Om du har frågor om det här dokumentet kan du kontakta DJI genom att skicka ett meddelande till **DocSupport@dji.com**.

DJI och OSMO är varumärken som tillhör DJI.
Copyright © 2026 DJI Med ensamrätt.