

Snabbguide

On Demand-box

Motorola VIP1903C

Inspelningsbar On Demand-box

Motorola VIP1963C

*Allt du behöver
veta för att koppla
in din On Demand-box!*



com hem

1. Koppla in modemmet

Detta behöver du:



Modem



Modemkabel

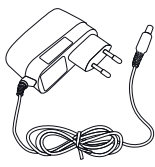

Strömkabel

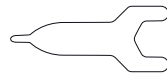

Monteringsverktyg

VIKTIGT: Om du inte fått med ett nytt modem i ditt paket har du redan ett som fungerar till din On Demand-box. Gå då till steg 2.

A. Koppla in modemkabeln enligt bilden.

VIKTIGT: Skruva fast modemkabeln ordentligt i båda ändrar med hjälp av det medföljande monteringsverktyget.

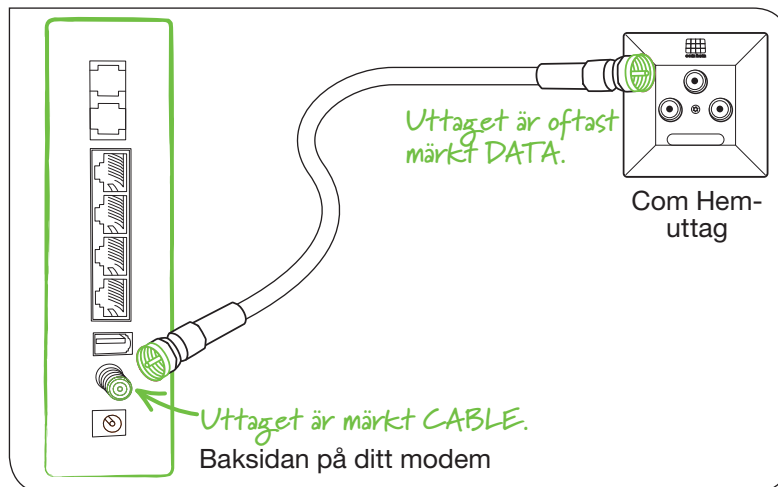

B. Anslut modemets strömkabel och tryck in Power-knappen på modemets baksida. Lamporna på modemets framsida kommer nu börja lysa.

VIKTIGT: Var noga med att använda den strömkabel som tillhör modemmet och inte strömkabeln som tillhör On Demand-boxen.

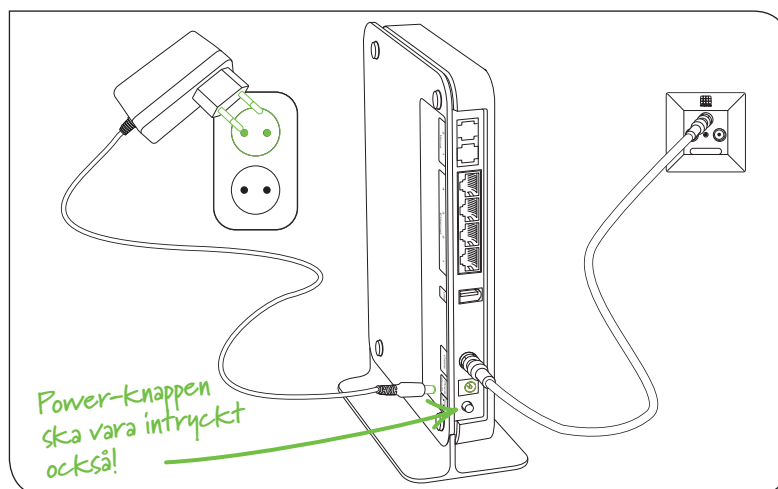

C. Modemet är redo för inkoppling till On Demand-boxen när lampan som ser ut som en jordglob, på framsidan av modemmet, lyser med ett fast grönt sken. Första gången modemmet startas kan det ta upp till 10 minuter.

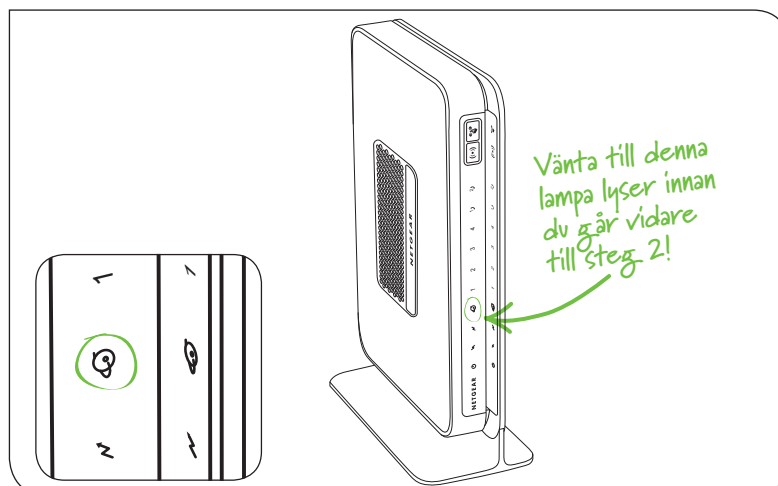

On Demand-box

2. Förbered On Demand-boxen

Detta behöver du:

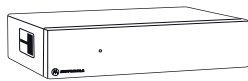

On Demand-box

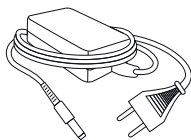

Strömkabel

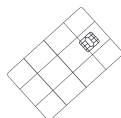

Programkort

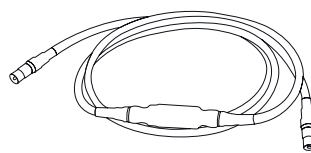

Antennkabel

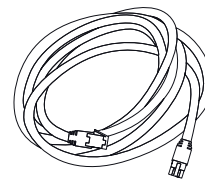

Nätverkskabel

- D. Sätt in programkortet** med streckkoden utåt/uppåt, som på bilden, d v s med den rutmönstrade sidan nedåt och chipet vänt inåt.

! VIKTIGT: Du som redan har digital-tv från Com Hem ska använda det programkort som du redan har.

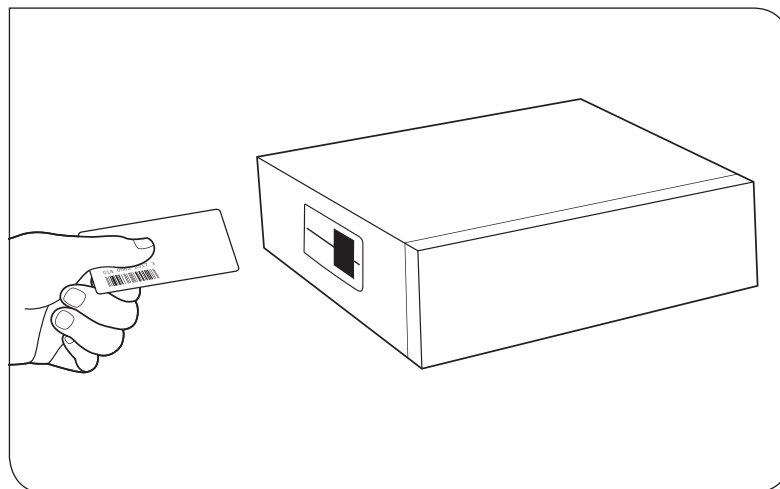

- E. Anslut antennkabeln** enligt bilden.

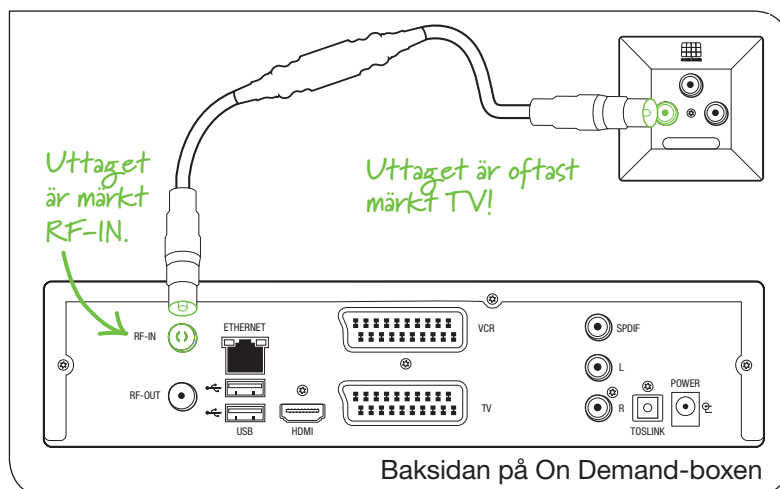

- F. Koppla nätverkskabeln** mellan On Demand-boxen och modemmet.

! VIKTIGT: Koppla nätverkskabeln direkt till modemmet, d v s inte via en router.

- G. Anslut On Demand-boxens strömkabel** enligt bilden.

! VIKTIGT: Var noga med att använda den strömkabel som tillhör On Demand-boxen.

Boxen startar nu upp och en grön lampa lyser på framsidan.

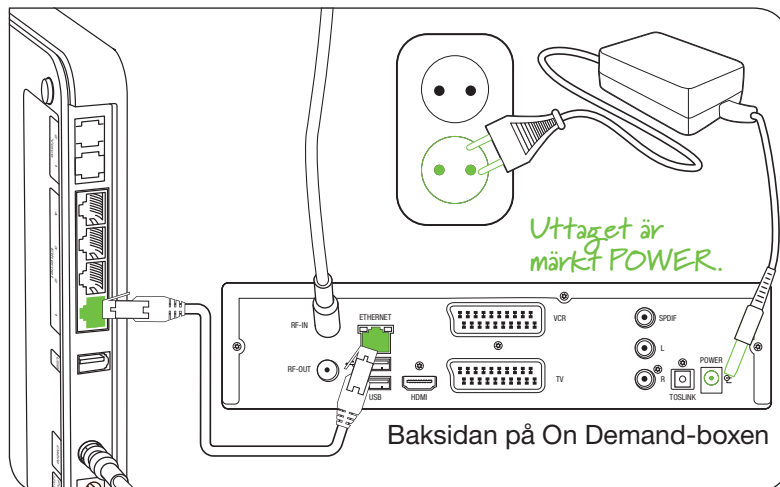

On Demand-box

3. Anslut och slå på tv:n

Detta behöver du:

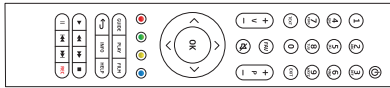

Fjärrkontroll med 2 st AAA-batterier

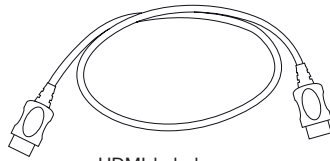

HDMI-kabel



Nätnummerlista/Nätverks-ID

- H. Koppla On Demand-boxen till din tv med HDMI-kabeln enligt bilden.

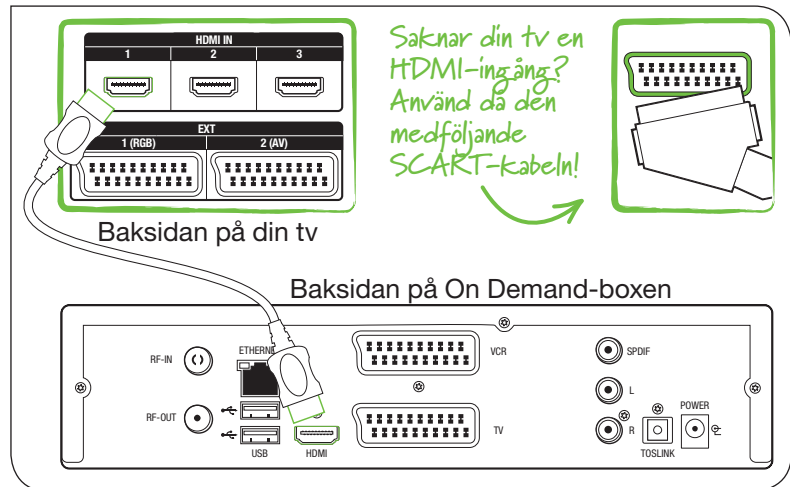

- I. Din tv är rätt inställd när någon av bilderna till höger visas.

Om du inte ser någon bild behöver du kontrollera till vilken HDMI-ingång du kopplat On Demand-boxen, välj sen samma ingång på din tv med hjälp av rätt knapp på din tv-fjärrkontroll.

Knapparna kan se ut så här:

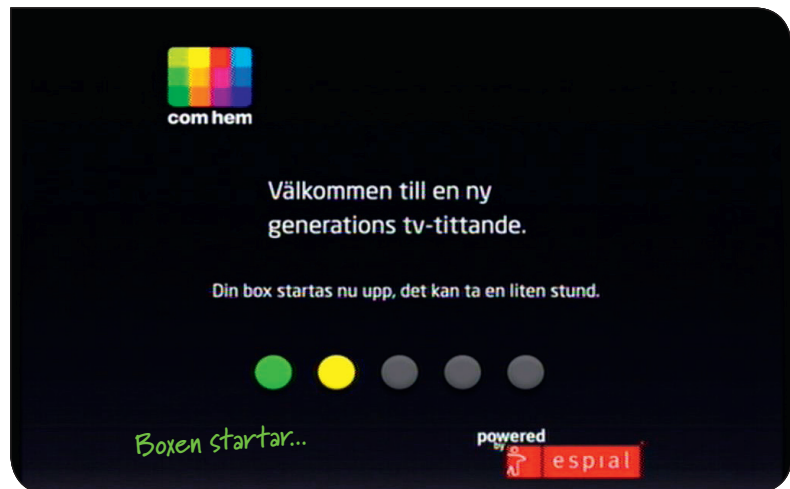

- J. När bilden till höger visas är inkopplingen klar och det är dags att göra de avslutande inställningarna med fjärrkontrollen genom att följa anvisningarna på skärmen.

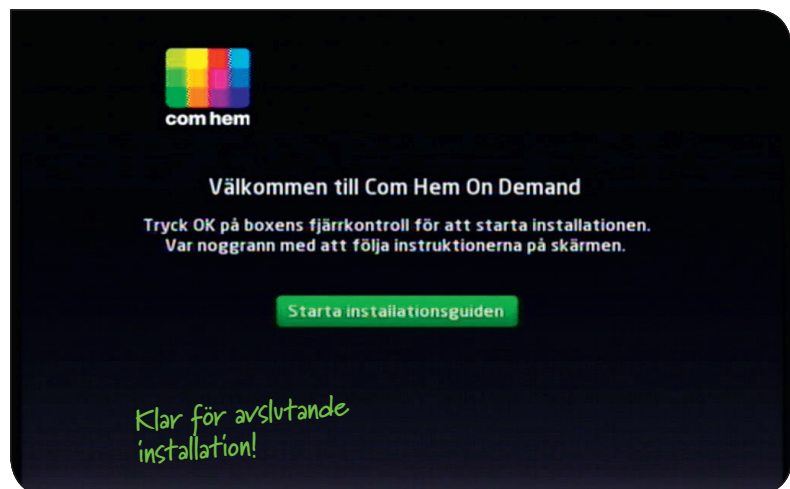

On Demand-box

Fjärrkontrollen

För att underlätta navigationen via fjärrkontrollen kan du ta hjälp av denna översikt.

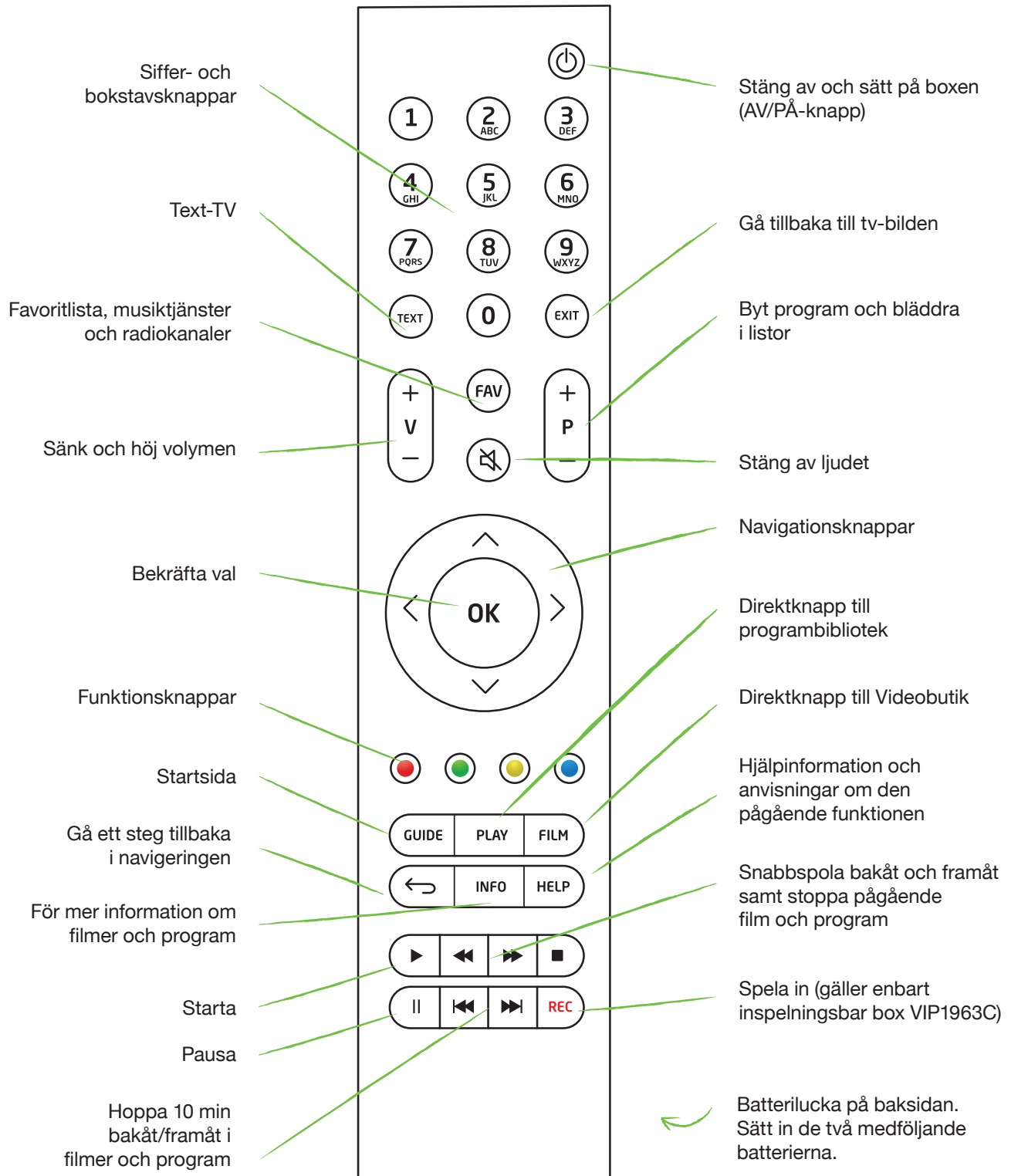

On Demand-box

Övrigt värt att veta!

- Säkerställ att det finns ett visst utrymme runt om boxen där den placeras så att god ventilation kan uppnås. Annars kan utrustningen bli för varm.
- För hjälp med anslutning av inspelningsbar dvd/video/projektor, se den gröna broschyren "Bra att läsa, bra att spara".
- Du kan enkelt beställa Bredband eller Telefoni från Com Hem, modemmet du behöver har du redan. Aktivering kan ske omedelbart. Gå in på comhem.se eller ring Kundservice på 0771-55 00 00 för att beställa eller för mer information.

Behöver du mer hjälp?

- I din tv: i On Demand-portalen, under "Hjälp och Inställningar" hittar du mer information.
 - Är det något som inte fungerar? Kontrollera att inkopplingen är korrekt med hjälp av denna guide eller läs mer i den gröna broschyren "Bra att läsa, bra att spara".
- Du är alltid välkommen att kontakta Kundservice på 0771-55 00 00.

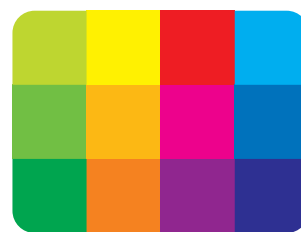

com hem



TV157-1106