

# BRAMAC

## BMI Bramac. Mai mult decât un acoperiș

Sisteme complete de învelitori susținute de experiența unui brand mondial.



# Noi suntem BMI

## DESPRE BMI

Grupul BMI este lider european în producerea de sisteme pentru acoperișuri înclinate și plane, cu o prezență semnificativă în unele părți ale Asiei și Africii.

Noi livrăm sisteme complete pentru acoperiș, care combină tehnologia, produsele, componentele și accesoriile pentru a răspunde celor mai exigente cerințe ale clienților. În plus, oferim suport tehnic și servicii pe toată perioada proiectului.

BMI Group face parte din marea familie Standard Industries, ce include și GAF - lider în producerea de sisteme de învelitori și a soluțiilor pentru hidroizolație din America de Nord. Împreună, suntem cea mai mare afacere din lume în producerea de sisteme de învelitori și a soluțiilor pentru hidroizolație.



9,600  
DE ANGAJAȚI



128 DE UNITĂȚI  
DE PRODUCȚIE



BIROURI ÎN 40  
DE ȚĂRI



SEDIU CENTRAL  
LONDRA, UK

# BMI. O identitate construită pe cele mai puternice branduri.



# Accesează informațiile rapid și simplu

Descoperă serviciile BMI online, gratuite și foarte utile!

## Configuratorul Bramac

Alegerea acoperișului ridică numeroase întrebări: Ce tip de țiglă este potrivit pentru mine? Ce elemente ar trebui să iau în considerare? Ce accesorii îmi sunt cu adevărat necesare? Configuratorul Bramac vă ajută să răspundeți rapid acestor întrebări și să alegeți un acoperiș complet.

[configuratorbramac.ro](http://configuratorbramac.ro)

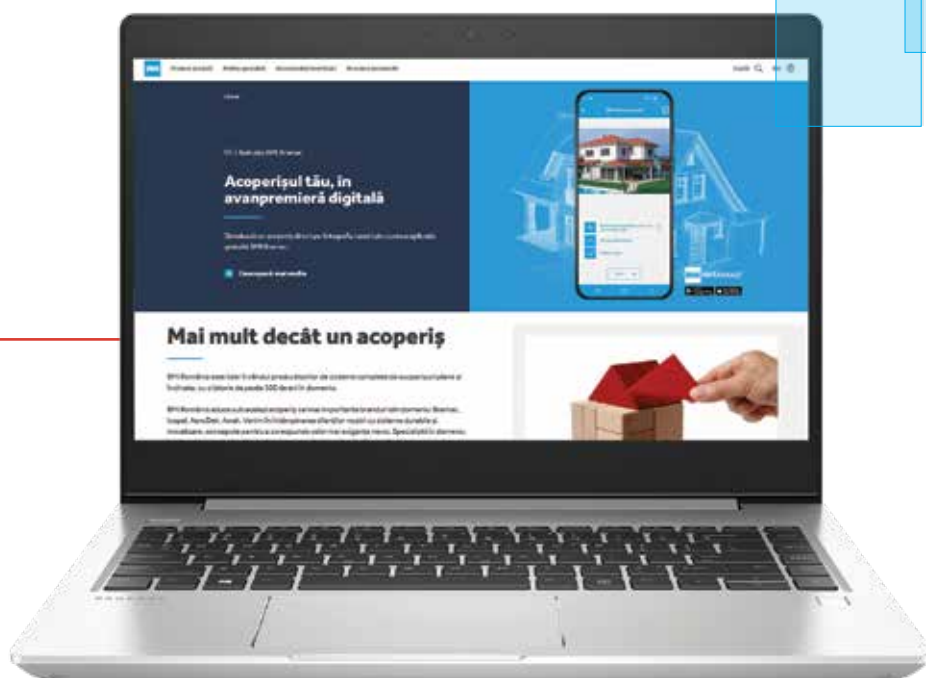

## Beneficiază de consultanță gratuită

Un specialist vine acolo unde se află lucrarea și se ocupă de proiect, de la constatare până la ofertarea personalizată.

[specialistulbramac.ro](http://specialistulbramac.ro)

## Sistemul fotovoltaic: necesar și consultanță

BMI România vă oferă gratuit calculul de necesar în vederea dimensionării sistemului solar, exact pentru nevoile dumneavoastră.

Specialiștii noștri vă stau la dispoziție pentru mai multe informații, la adresa [office\\_ro@bmigroup.com](mailto:office_ro@bmigroup.com)

## Încearcă prima aplicație de probat acoperișuri!

Aplicația BMI Bramac simulează acoperișul dumneavoastră în realitate augmentată, direct pe imaginea casei. Astfel, puteți proba 8 modele de țiglă, dar și alte accesorii care se potrivesc perfect cu acoperișul: streșini, burlane sau chiar panouri solare.

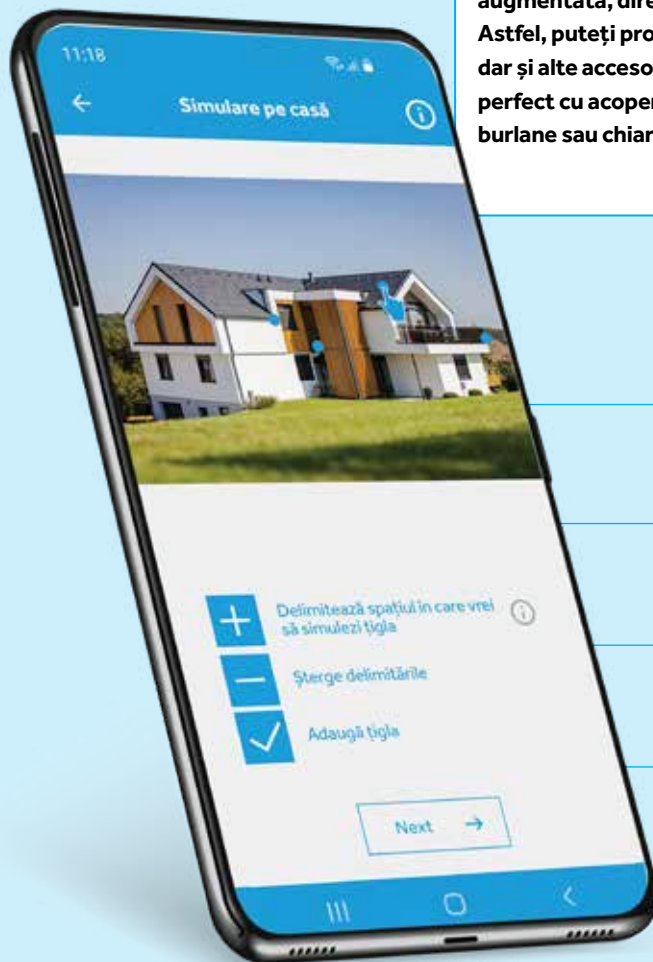

- ✓ Simulați acoperișul direct din aplicație
- ✓ Vizualizați produsele 3D
- ✓ Solicitați o ofertă personalizată
- ✓ Găsiți informațiile simplu și rapid

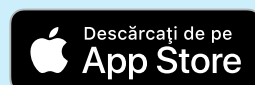

# Renovați **acoperișul** casei dumneavoastră?

Descărcați acum primul ghid inteligent de renovare



**Acest ghid de renovare vă îndrumă, pas cu pas, pe parcursul proiectului dumneavoastră.**

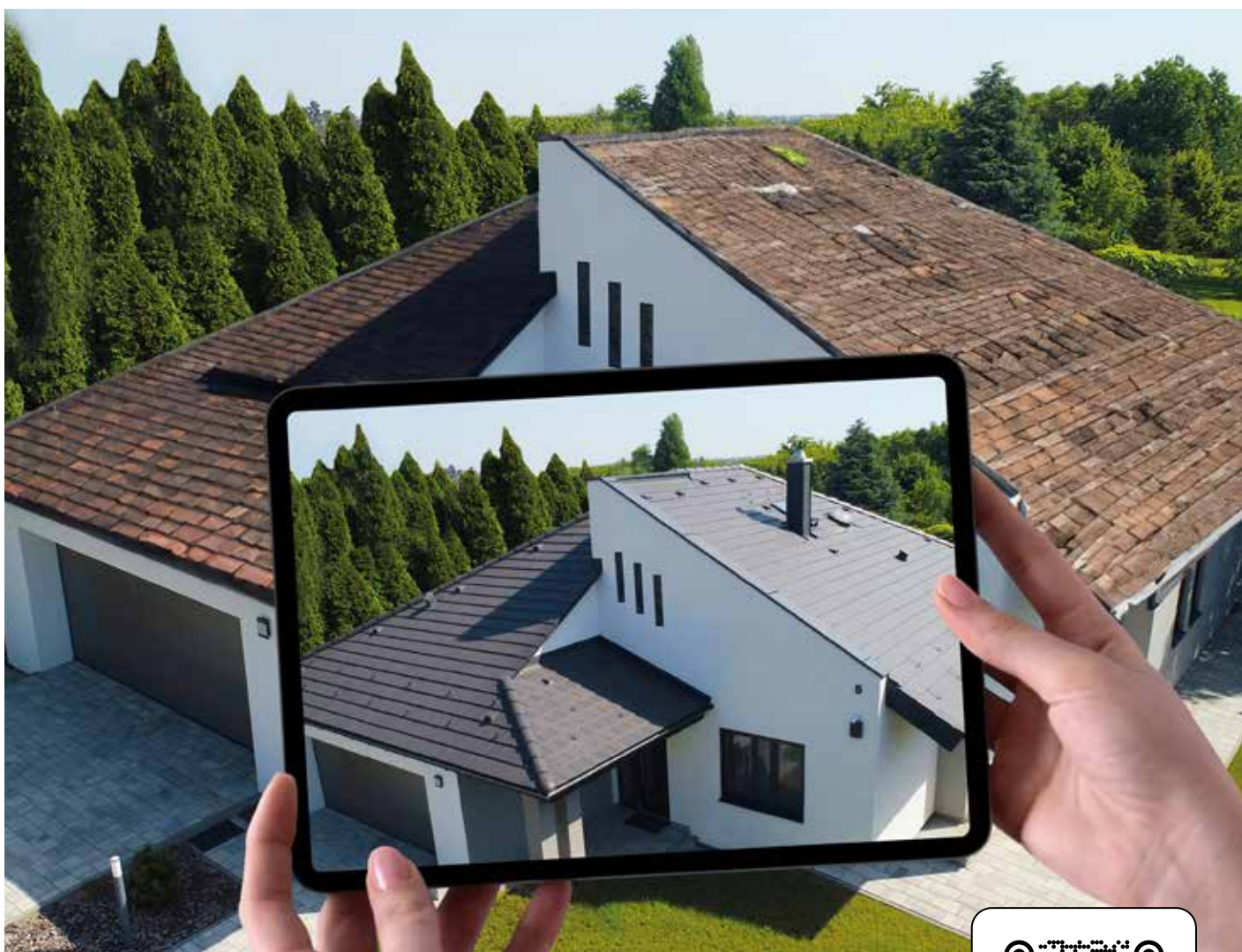

**DESCARCĂ GHIDUL ▶**

# Țiglele din beton Bramac: o alegere fără costuri suplimentare

## Mit

Am nevoie de un buget suplimentar pentru structura de rezistență a casei atunci când aleg un acoperiș din țiglă de beton de la Bramac.

## Adevăr științific

Acoperișul din țiglă de beton Bramac este o alegere fără costuri suplimentare!

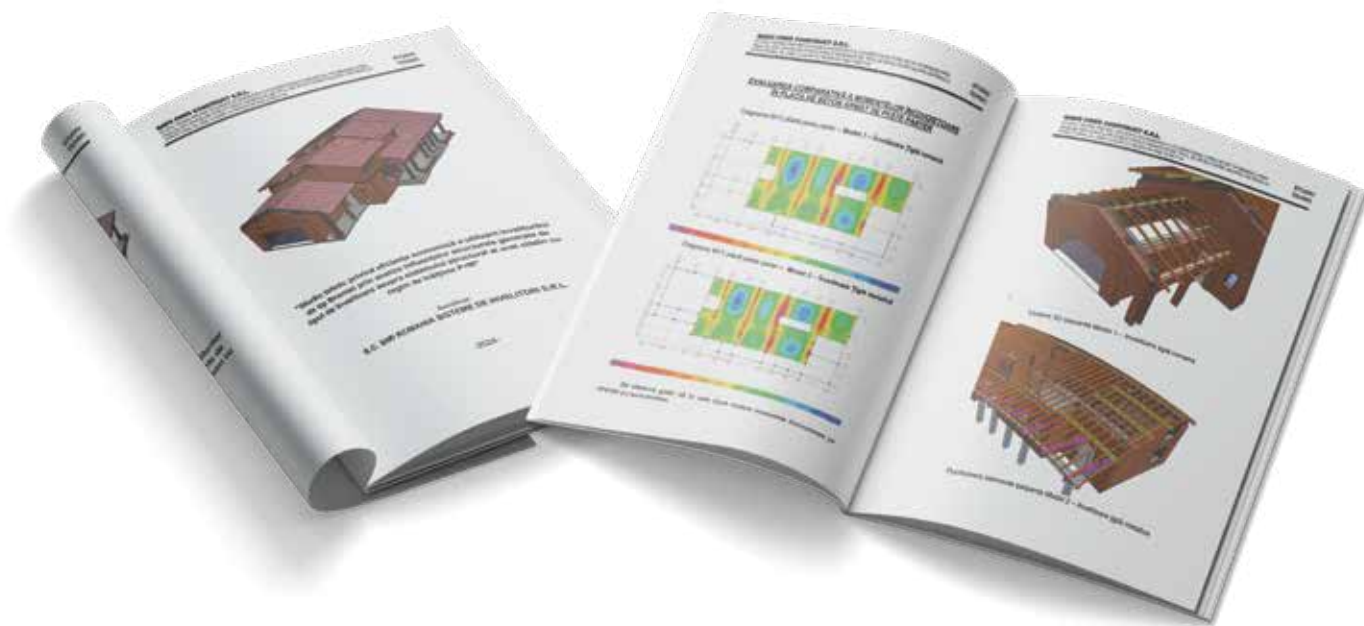

Mitul conform căruia un acoperiș din țiglă de beton necesită costuri suplimentare în structura de rezistență a casei este departe de adevăr. Descoperă studiul care demonstrează acest fapt.

DESCOPERĂ STUDIUL ►





# Mitul greutății țiglei din beton

## Solicitările exterioare la care este supus acoperișul

Răspunzând nevoii de adăpost, siguranță și protecție, acoperișul acționează ca o barieră eficientă contra factorilor agresivi ai mediului exterior. Fiind principalul ansamblu de rezistență și de

închidere a clădirii, acoperișul preia toate solicitările și încărcările exterioare și le transmite structurii de rezistență a construcției. Aceste încărcări exercită o presiune extraordinară asupra acoperișului.

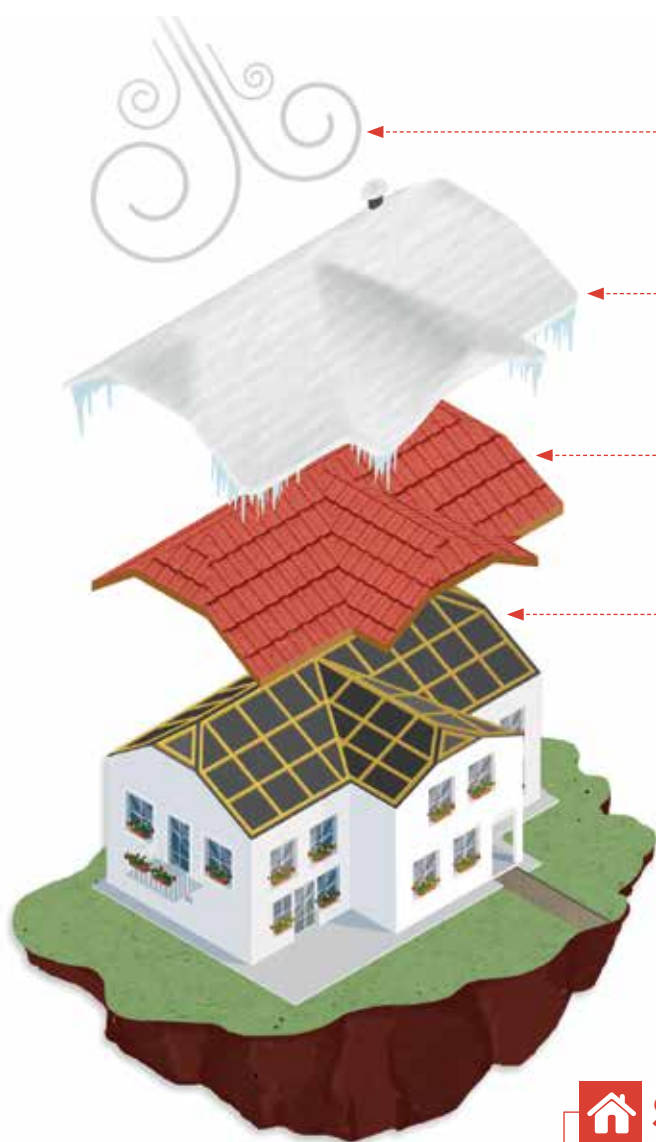

Încărcări	Țiglă din beton	Învelitoare metalică	Învelitoare ceramică	Unitate de măsură
<b>Vânt</b>	100	100	100	kg/m <sup>2</sup>
<b>Zăpadă și gheață</b>	200	200	200	kg/m <sup>2</sup>
<b>Învelitoare</b>	<b>43</b>	<b>7</b>	<b>42</b>	<b>kg/m<sup>2</sup></b>
<b>Construcție</b>	20	20	20	kg/m <sup>2</sup>
<b>TOTAL ÎNCĂRCARE</b>				
	<b>363</b>	<b>327</b>	<b>362</b>	

36 kg = 9,9%    1 kg = 0,2%

Date conform codului de proiectare CR 1-1-3/2012, referitor la evaluarea acțiunii zăpezii asupra construcțiilor.

## Sfat

Vă recomandăm să consultați un specialist pentru a efectua calculele de rezistență a structurii acoperișului casei dumneavoastră, înainte de a începe lucrările de renovare. Acesta va verifica structura de lemn, dimensionarea șipilor și încărcările maxime pe care acoperișul le poate suporta. Astfel se poate stabili foarte repede, dacă trebuie înlocuită doar înveltoarea sau trebuie înlocuite atât înveltoarea cât și structura de lemn a acoperișului.

# Țiglele Bramac **din beton**

Performanță, funcționalitate și estetică





Țiglele Bramac sunt alegerea perfectă pentru casa dumneavoastră, deoarece vă oferă siguranță și durabilitate pe viață. Alegeți dintr-un sortiment variat de modele, disponibile într-o paletă largă de culori, și realizați acoperișul casei după propriile nevoi și dorințe.

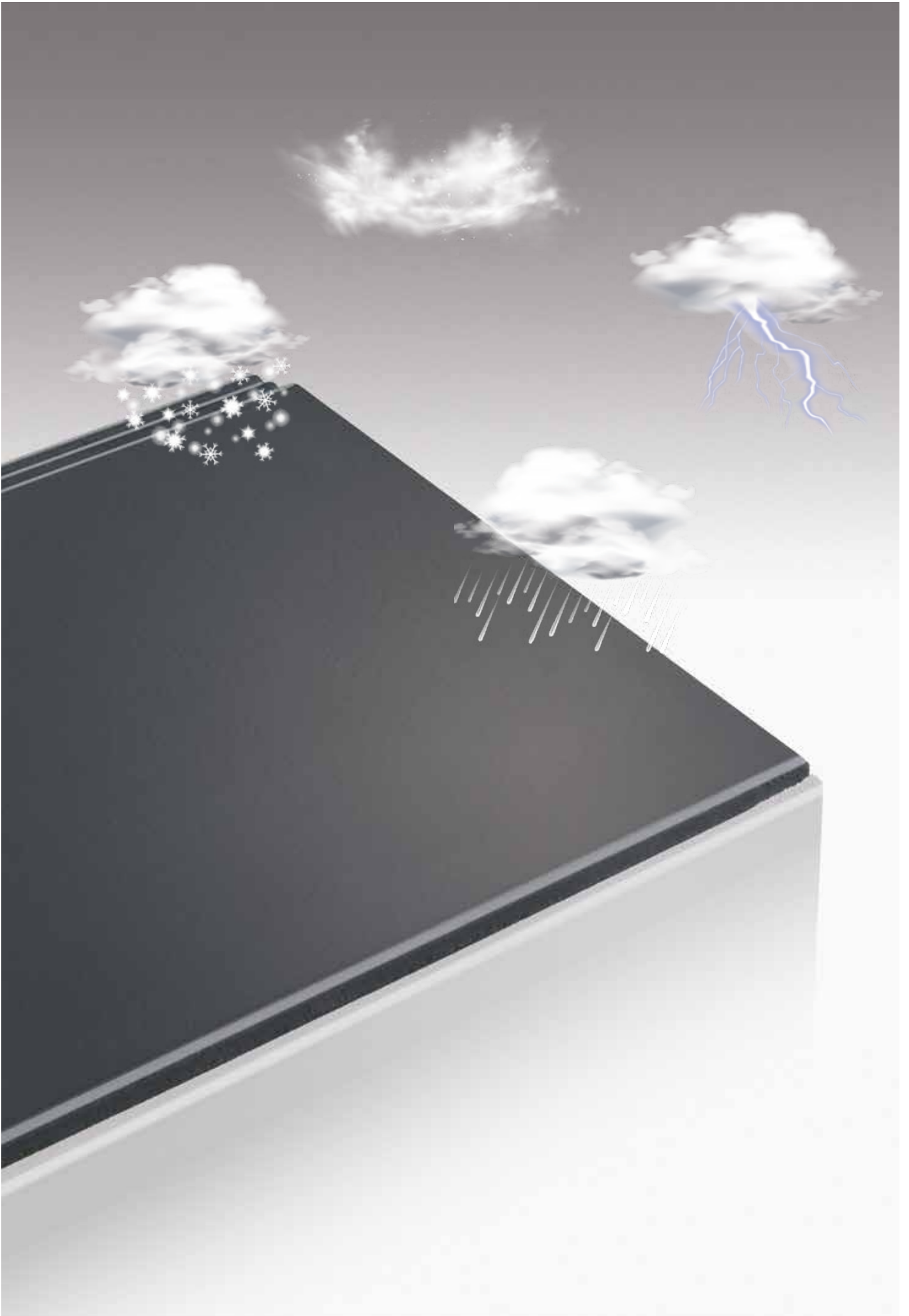

# Avantajele țiglelor din beton Bramac



## REZISTENȚĂ ÎN CONDIȚII EXTREME

Datorită densității lor, țiglele Bramac sunt rezistente la căderi de grindină, de zăpadă, la vânt puternic și furtună. Acoperișurile Bramac rezistă la încărcări de vânt cu viteze de până la 180 km/oră.



## SISTEM PERFECT FUNCȚIONAL

Bramac oferă un sistem de acoperiș complet de la A la Z. Pentru fiecare model de țiglă, vă punem la dispoziție o întreagă serie de componente speciale și accesorii originale, perfect adaptate funcțional și estetic.



## IZOLARE FONICĂ EXCELENTĂ

Densitatea ridicată și suprapunerea perfectă a țiglelor Bramac acționează ca un scut protector în fața zgomotului de afară, având astfel capacitatea de a reduce zgomotul cu până la 7 decibeli în comparație cu alte tipuri de învelitori. Oamenii resimt acest fapt ca o reducere a zgomotului la jumătate.



## EMISII DE CO<sub>2</sub> REDUSE

În procesul de producere a țiglelor din beton, emisiile de CO<sub>2</sub> (dioxid de carbon) sunt vizibil reduse. Emisiile de CO<sub>2</sub> sunt reduse cu peste 50% în comparație cu țigla fabricată din alte materiale.



Vă recomandăm să consultați un specialist pentru a efectua calculele de rezistență a structurii acoperișului casei dumneavoastră, înainte de a începe lucrările de renovare. Acesta va verifica structura de lemn, dimensionarea șipșilor și încărcările maxime pe care acoperișul le poate suporta. Astfel se poate stabili foarte repede, dacă trebuie înlocuită doar învelitoarea sau trebuie înlocuită atât învelitoarea, cât și structura de lemn a acoperișului.

# Alegerea vă aparține. Modele și culori



## Țigla ALPINA CLASIC



Roșu  
Cărmiziu

Brun Roșcat  
Închis

Maro

Antracit  
Brilant

## Țigla DONAU



Roșu  
Cărmiziu

Maro

Antracit  
Brilant

## Țigla ROMANA



Roșu  
Cărmiziu

Maro

Grafit

Antracit

## Țigla ADRIA



Magico

Umbra

Montano



## Țigla REVIVA



Antic



Roșu  
Cărămiziu



Maro



Antracit

## Țigla NATURA PLUS



Maro  
Natural

## Țigla TECTURA



Antracit







# Suprafața Protector Plus

Performanță și inovație în acoperișuri

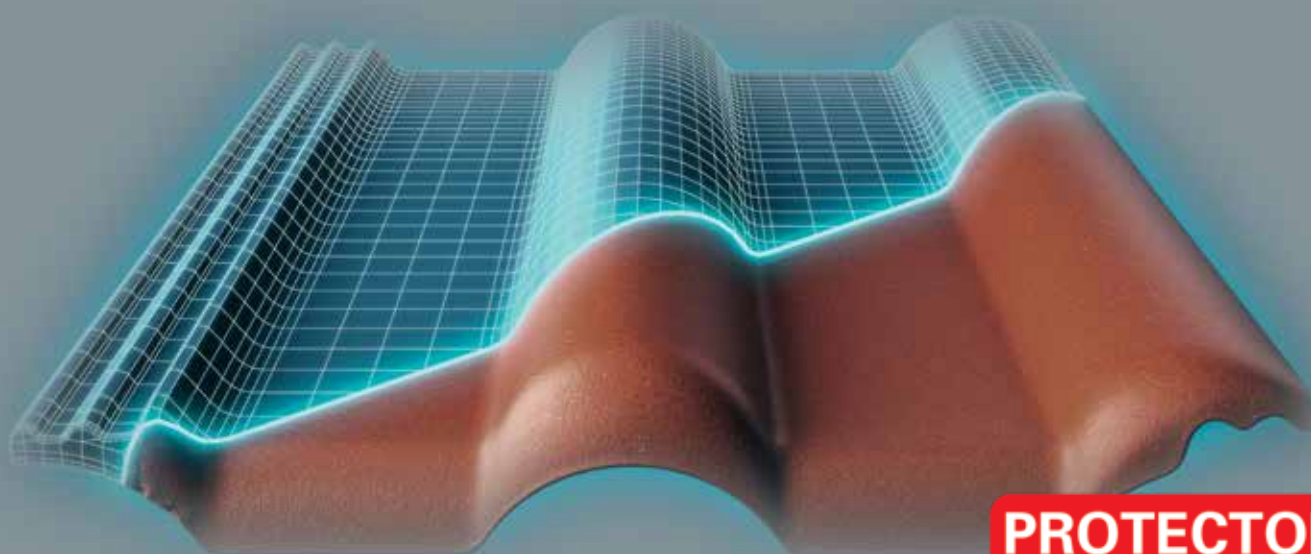

**PROTECTOR<sup>®</sup>**  
**PLUS**



Suprafață  
mai lucioasă



Strat suplimentar  
de protecție



Rezistență ridicată  
la murdărie



Porozitate redusă  
semnificativ



Rezistență de  
durată a culorii



Protecție ridicată  
la îngheț-dezgeț



# Suprafața Protector

Neted și frumos timp de generații

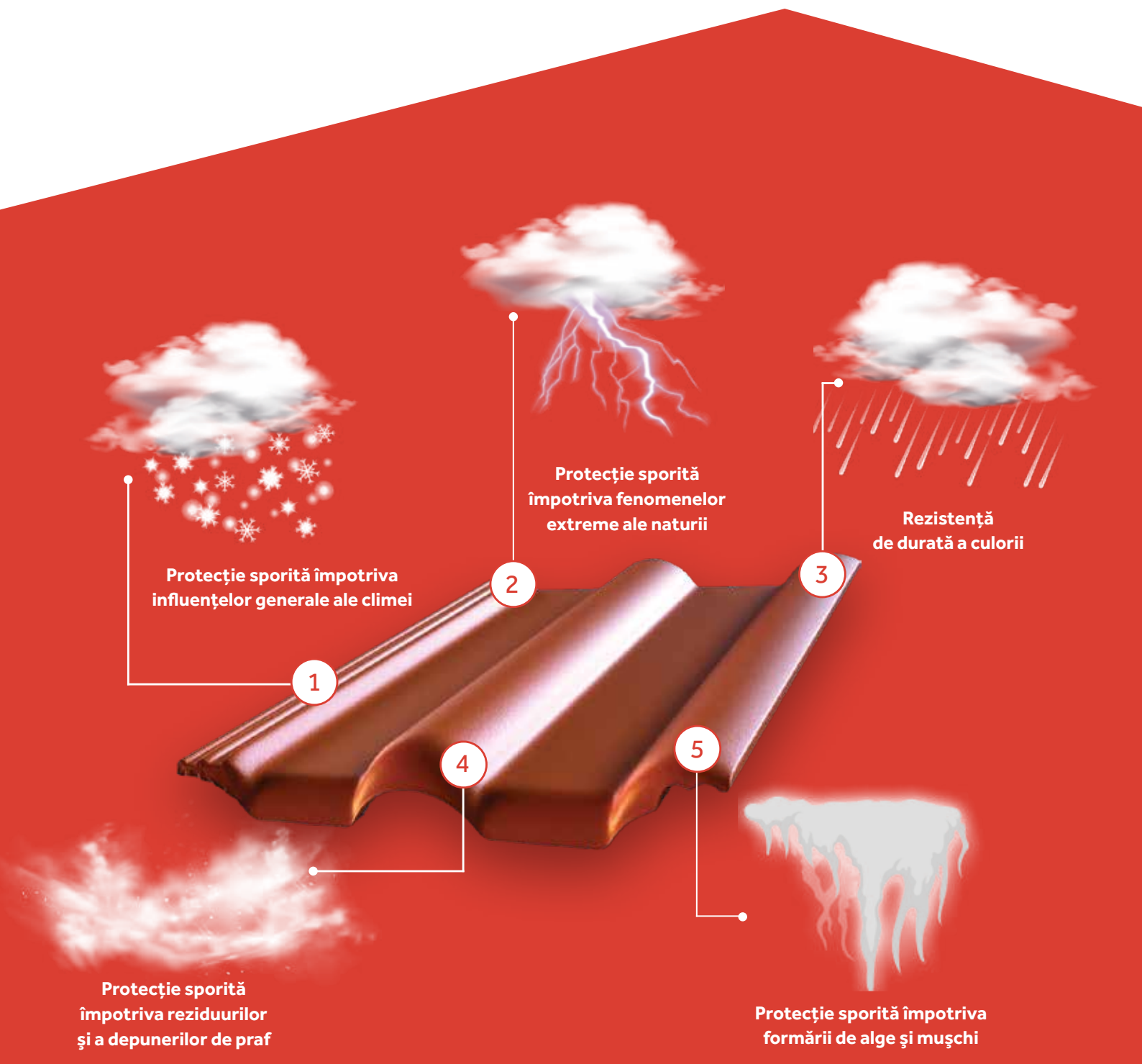



# Suprafața Novo

Noul standard în acoperișuri

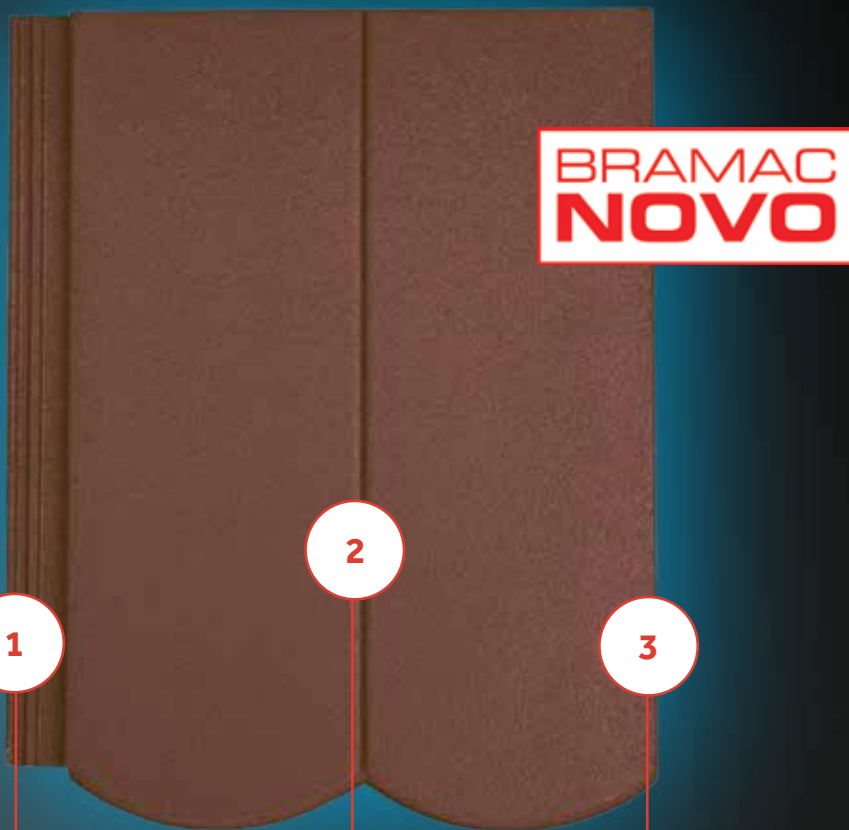

1



Rezistență ridicată  
la murdărire

2



Suprafață  
mai lucioasă

3



Protecție  
sporită

# Țigla Alpina Clasic

Profilul de o frumusețe clasică se adaptează oricărui tip de arhitectură, cu siguranță și în regiunea dumneavoastră. Gama variată de culori, din care puteți alege, este însoțită de întregul sistem de accesorii și de garanția de 30 de ani.



Roșu  
Cărmiziu



Brun Roșcat  
Închis



Maro



Antracit  
Briliant



## DATE TEHNICE

Material	nisip, ciment, apă, pigmenți anorganici
Suprafață	netedă, Protector, Protector Plus
Dimensiuni	330 x 420 mm
Lățime activă	300 mm
Înălțime profil	25 mm
Înclinație minimă	15° - cu 2 straturi de folie 17° - cu 1 strat de folie
Greutate	Protector Plus - 4,3 kg/buc. Protector - 4,15 kg/buc.
Necesar per m <sup>2</sup>	cca. 10 buc.



Înclinație minimă acoperiș  $\geq 15^\circ$



Recomandat pentru acoperișuri noi și renovări

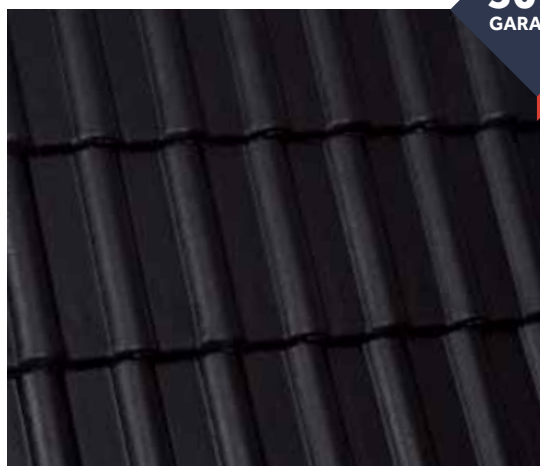

**30 ANI**  
GARANȚIE

TRIGLE DIBETON

Alpina Clasic, Antracit Brillant

**Configurează-ți propriul acoperiș și beneficiază de extra garanție**



**Premium**



**Ideal**

Detalii pe [acoperiscompletbramac.ro](http://acoperiscompletbramac.ro)

# Țigla Romana

Eleganța și sobrietatea sunt atributele estetice principale ale țiglei Romana. Cu profilul pronunțat și suprafața netedă, țigla Romana readuce în prim-plan imaginea învelitorilor tradiționale din sud, învelitorile de olane.



## Sfat

La montarea țiglei Romana Antic, recomandăm amestecarea a 3-4 paleți de țiglă, pentru ca acoperișul să beneficieze de un aspect armonizat, ca de mozaic.



Roșu  
Cărămiziu



Maro



Grafit



Antracit





## DATE TEHNICE

Material	nisip, ciment, apă, pigmenți anorganici
Suprafață	netedă, Protector, Novo
Dimensiuni	330 x 420 mm
Lățime activă	300 mm
Înălțime profil	35 mm
Înclinație minimă	15° - cu 2 straturi de folie 17° - cu 1 strat de folie
Greutate	4,45 kg/buc.
Necesar per m <sup>2</sup>	cca. 10 buc.



Înclinație minimă acoperiș  $\geq 15^\circ$



Recomandat pentru acoperișuri noi și renovări



**30 ANI  
GARANȚIE**

TIĞLE DIN BETON

Romana, Roșu Cărămiziu

**Configurează-ți propriul  
acoperiș și beneficiază de  
extra garanție**



**Premium**



**Ideal**

Detalii pe [acoperiscompletbramac.ro](http://acoperiscompletbramac.ro)

# Țigla Adria

Țiglele Adria au un profil rotund și pronunțat, iar ceea ce le face cu adevărat speciale este aspectul multicolor de pe suprafață. Stilul de mozaic pe care îl provoacă jocul viu de culori al țiglelor Adria conferă un aer mediteranean întregii locuințe. Prin combinațiile infinite pe care le puteți crea, acoperișul capătă personalitate proprie și devine unic.



## Sfat

La montarea țiglei Adria, recomandăm amestecarea a 3-4 paleți de țiglă, pentru ca acoperișul să beneficieze de un aspect armonizat, ca de mozaic.



Magico



Umbra



Montano



## DATE TEHNICE

Material	nisip, ciment, apă, pigmenți anorganici
Suprafață	netedă, multicoloră
Dimensiuni	330 x 420 mm
Lățime activă	300 mm
Înălțime profil	35 mm
Înclinație minimă	15° - cu 2 straturi de folie 17° - cu 1 strat de folie
Greutate	4,3 kg/buc.
Necesar per m <sup>2</sup>	cca. 10 buc.



Înclinație minimă acoperiș  $\geq 15^\circ$



Recomandat pentru acoperișuri noi și renovări



**30 ANI**  
GARANȚIE

TIGLE DIN BETON

**Configurează-ți propriul acoperiș și beneficiază de extra garanție**



**15**  
ANI  
GARANȚIE

**Premium**



**10**  
ANI  
GARANȚIE

**Ideal**

Adria, Magico

Detalii pe [acoperiscompletbramac.ro](http://acoperiscompletbramac.ro)

# Țigla Donau

Într-o formă specială, ondulată care inovează frumusețea unei case autentice și la un preț care nu lasă loc de compromisuri, țigla Donau de la Bramac se adaptează oricărui tip de arhitectură. Când vine vorba despre un acoperiș de calitate, acum le puteți avea pe toate: frumusețe, protecție și accesibilitate.



**SUPRAFAȚA  
PROTECTOR**  
CU 5 FACTORI DE PROTECȚIE



Roșu  
Cărmiziu



Maro



Antracit  
Brilant



## DATE TEHNICE

Material	nisip, ciment, apă, pigmenți anorganici
Suprafață	netedă, Protector
Dimensiuni	330 x 420 mm
Lățime activă	300 mm
Înălțime profil	35 mm
Înclinație minimă	15° - cu 2 straturi de folie 17° - cu 1 strat de folie
Greutate	4,4 kg/buc.
Necesar per m <sup>2</sup>	cca. 10 buc.



Înclinație minimă acoperiș  $\geq 15^\circ$



Recomandat pentru acoperișuri noi și renovări



**30 ANI**  
GARANȚIE

TRILE DIN BECON

Donau, Roșu cărămiziu

**Configurează-ți propriul acoperiș și beneficiază de extra garanție**



**Premium**



**Ideal**

Detalii pe [acoperiscompletbramac.ro](http://acoperiscompletbramac.ro)

# Țigla Tectura

Prin liniile sale moderne, țigla Tectura se adaptează perfect unui stil arhitectural minimalist, oferind un plus de eleganță oricărei locuințe. Tectura răspunde provocărilor arhitecturale contemporane, aducând noutatea unui stil formal reinterpretat, constructiv și tehnologic.

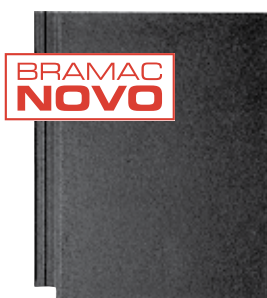

Antracit



## DATE TEHNICE

Material	nisip, ciment, apă, pigmenti anorganici
Suprafață	netedă, Novo
Dimensiuni	330 x 420 mm
Lățime activă	300 mm
Înclinație minimă	25°
Greutate	4,6 kg/buc.
Necesar per m <sup>2</sup>	cca. 11 buc.



Înclinație minimă acoperiș  $\geq 25^\circ$



Recomandat pentru acoperișuri noi și renovări

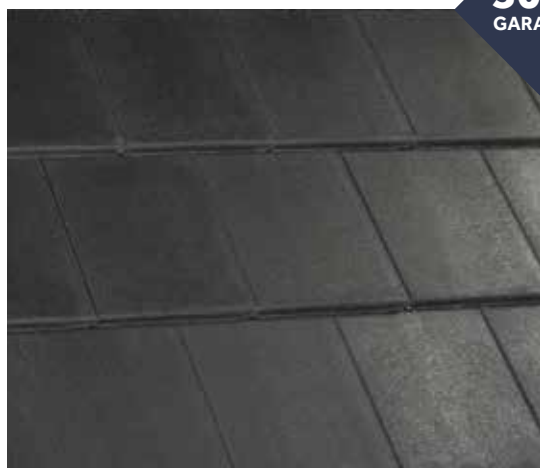

**30 ANI**  
GARANȚIE

TIGLE DIN BETON

Tectura, Antracit

**Configurează-ți propriul acoperiș și beneficiază de extra garanție**



**15**  
ANI  
GARANȚIE

**Premium**



**10**  
ANI  
GARANȚIE

**Ideal**

Detalii pe [acoperiscompletbramac.ro](http://acoperiscompletbramac.ro)

# Țigla Reviva

Țigla Reviva are o formă tradițională cunoscută încă din copilărie și este disponibilă în cele mai populare culori, care evocă zilele însorite de odinioară. Reviva îmbină tradiția cu tehnologia modernă, conferind chiar și casei bunicilor noștri un aspect nou. Cu Reviva de la Bramac, frumusețea trecutului se va păstra și în viitor.



## Sfat

La montarea țiglei Reviva Antic, recomandăm amestecarea a 3-4 paleți de țiglă, pentru ca acoperișul să beneficieze de un aspect armonizat, ca de mozaic.



**SUPRAFAȚA  
PROTECTOR**  
CU 5 FACTORI DE PROTECȚIE

Antic



**BRAMAC  
NOVO**

Roșu  
Cărămiziu



Maro



Antracit





## DATE TEHNICE

Material	nisip, ciment, apă, pigmenți anorganici
Suprafață	netedă, Protector, Novo
Dimensiuni	330 x 420 mm
Lățime activă	300 mm
Înclinație minimă	25°
Greutate	4,55 kg/buc.
Necesar per m <sup>2</sup>	cca. 11 buc.



Înclinație minimă acoperiș  $\geq 25^\circ$



Recomandat pentru acoperișuri noi și renovări



**30 ANI**  
GARANȚIE

TRIGLE DIN BETON

Reviva, Roșu Cărmiziu

**Configurează-ți propriul acoperiș și beneficiază de extra garanție**



**15**  
ANI  
GARANȚIE

**Premium**



**10**  
ANI  
GARANȚIE

**Ideal**

Detalii pe [acoperiscompletbramac.ro](http://acoperiscompletbramac.ro)

# Țigla Natura Plus

Țigla Natura Plus întregeste portofoliul de produse, oferindu-vă acum calitatea Bramac la un preț accesibil. Particularitatea modelului de țigla Natura Plus este dată de stratul de lac aplicat pe suprafața acesteia, care, pe lângă protecție, îi conferă și un aspect natural.



Maro Natural



**Ai descărcat aplicația Bramac?**

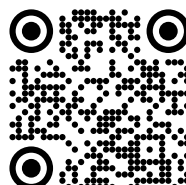



## DATE TEHNICE

Material	nisip, ciment, apă, pigmenți anorganici
Suprafață	netedă
Dimensiuni	330 x 420 mm
Lățime activă	300 mm
Înălțime profil	25 mm
Înclinație minimă	15° - cu 2 straturi de folie 17° - cu 1 strat de folie
Greutate	4,25 kg/buc.
Necesar per m <sup>2</sup>	cca. 10 buc.



Înclinație minimă acoperiș  $\geq 15^\circ$



Recomandat pentru acoperișuri noi și renovări

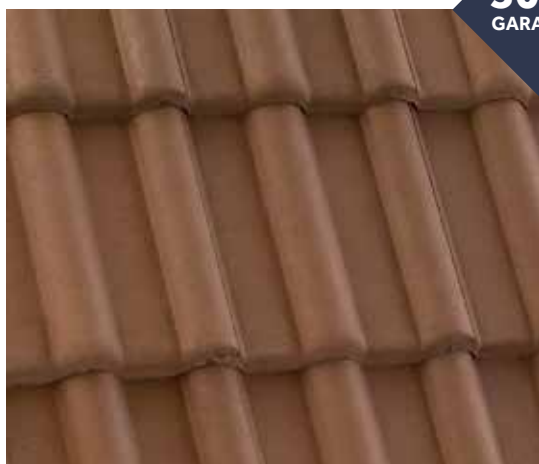

**30 ANI  
GARANȚIE**

TIȚELE DIN BETON

**Configurează-ți propriul  
acoperiș și beneficiază de  
extra garanție**



**15**  
ANI  
GARANȚIE

**Premium**



**10**  
ANI  
GARANȚIE

**Ideal**

Natura Plus, Maro Natural

Detalii pe [acoperiscompletbramac.ro](http://acoperiscompletbramac.ro)

# Sistemul **complet** pentru acoperiș Bramac

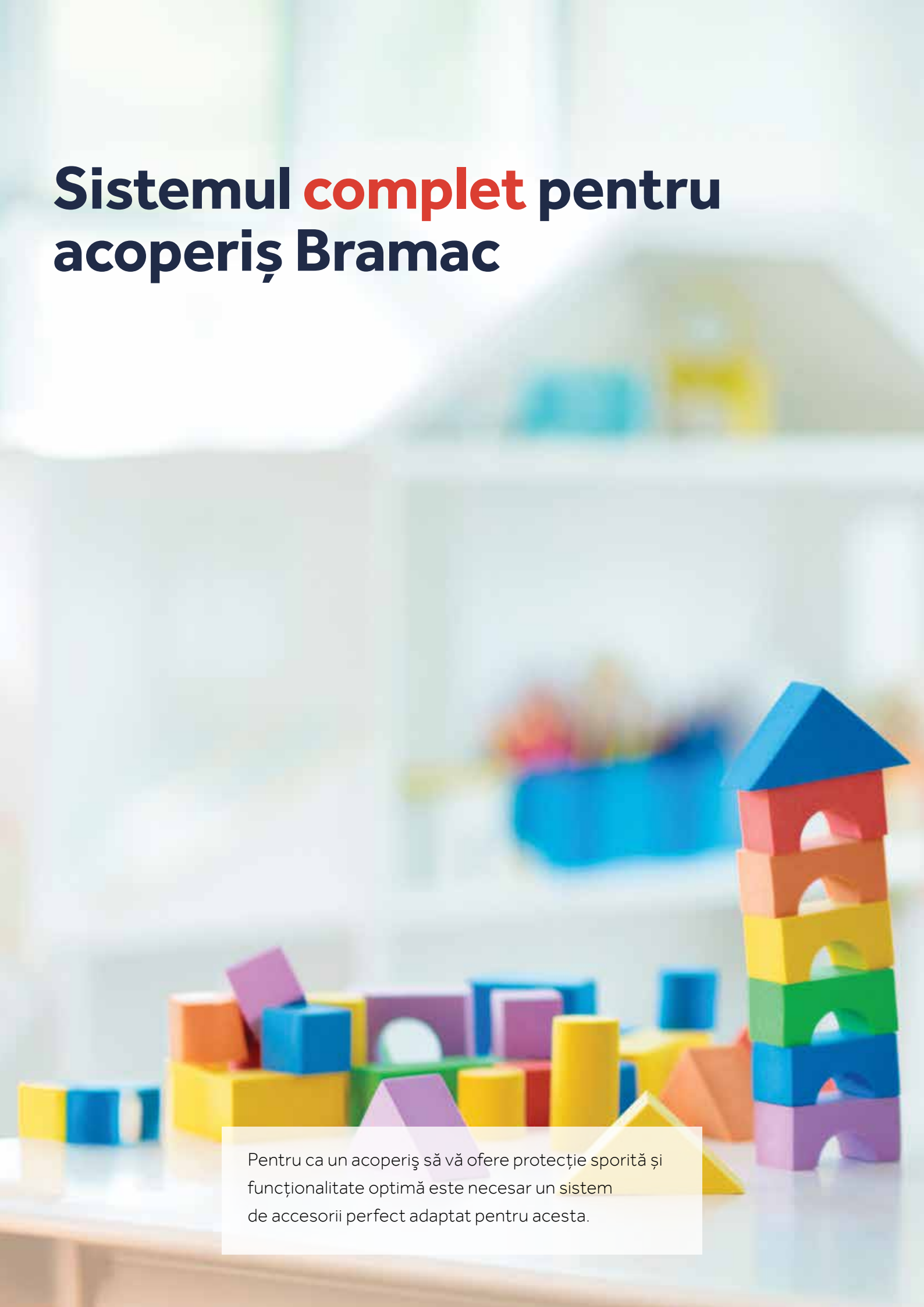

Pentru ca un acoperiș să vă ofere protecție sporită și funcționalitate optimă este necesar un sistem de accesorii perfect adaptat pentru acesta.



# Elementele sistemului complet



**30 ANI  
GARANȚIE**

**TIGLE DIN BETON**

**13** Sistem solar

**7** Elemente de fixare

**9** Barieră de vapori

**5** Racordări

Hidroizolație **10**

**11** Etanșare

**9**



#### **BARIERĂ DE VAPORI**

VeltiTech 120 este o folie impermeabilă eficientă care protejează acoperișul împotriva infiltrațiilor de apă, praf, zăpadă vânturată etc. Aceasta este recomandată la poduri reci neman-sardate.

**10**



#### **HIDROIZOLAȚIE**

Foliile hidroizolante de la Bramac protejează acoperișul împotriva pătrunderii în interiorul podului a zăpezii viscolite sau a prafului: Universal 2S Resistant, Pro Plus Resistant, Eco Tec 140, Standard 120, Veltitech 120, Light.

**11**



#### **ETANȘARE**

Atunci când vine vorba despre etanșarea suprapunerilor, străpungerilor și a zonelor perforate, folosește soluțiile profesionale de la BMI Bramac.

**12**



#### **STREAȘINĂ**

Elementul de protecție de la Bramac protejează spațiul de sub-ventilație a învelitorii împotriva pătrunderii păsărilor și, astfel, deteriorării hidroizolației.

**13**



#### **SISTEM FOTOVOLTAIC**

Cu sistemul fotovoltaic BMI Bramac ai acces la energie electrică cu ajutorul acoperișului și economisești costurile cu electricitatea.

**14**



#### **SISTEM PLUVIAL**

Stabikor M este scutul eficient împotriva ploilor și a intemperiilor, având o etanșeitate excelentă și o capacitate de colectare a apei de până la 10 litri pe metru liniar.

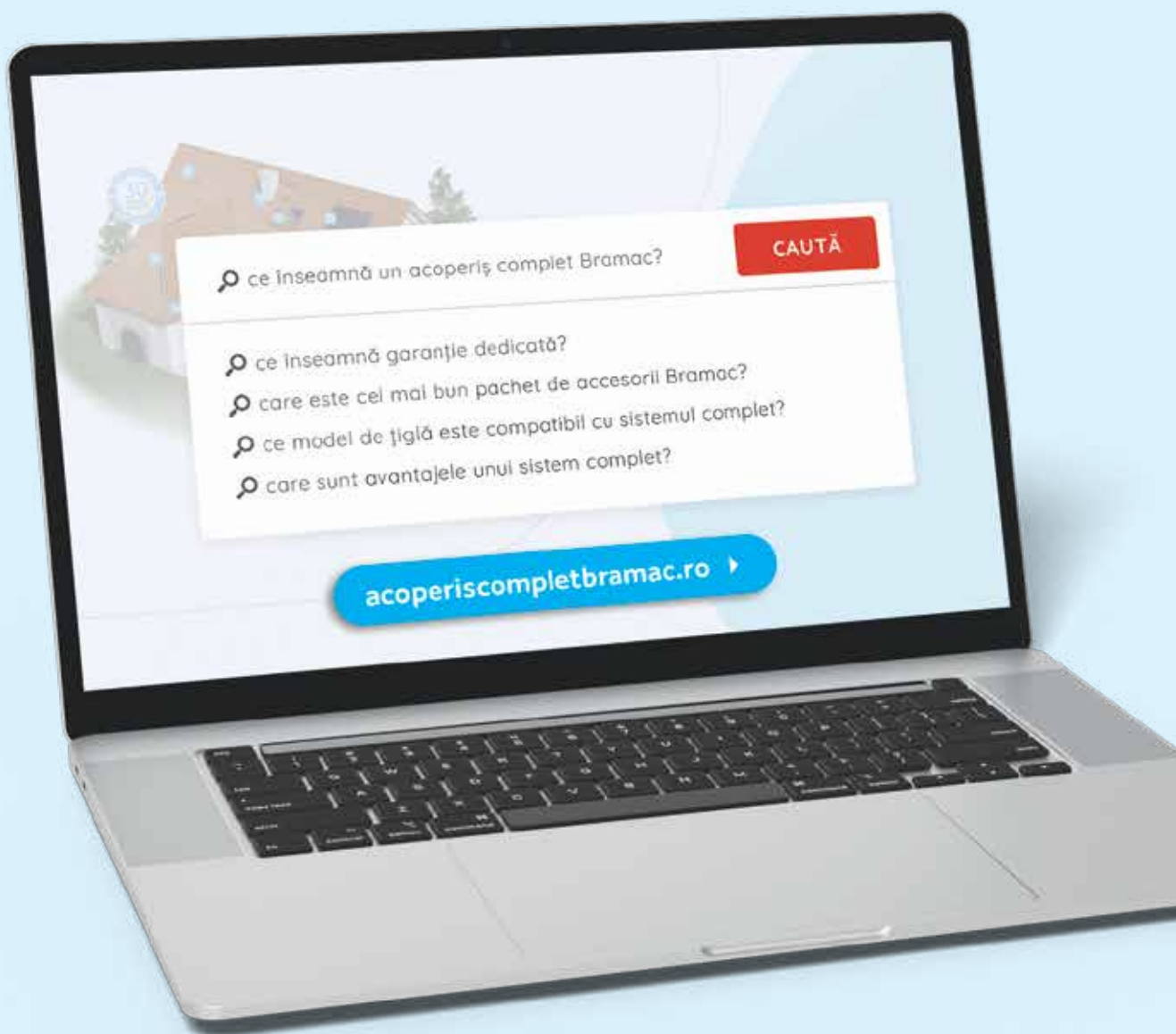



# Alege sistemul complet cu **garanție dedicată**

## PACHETE DE ACCESORII BRAMAC CU GARANȚIE DEDICATĂ

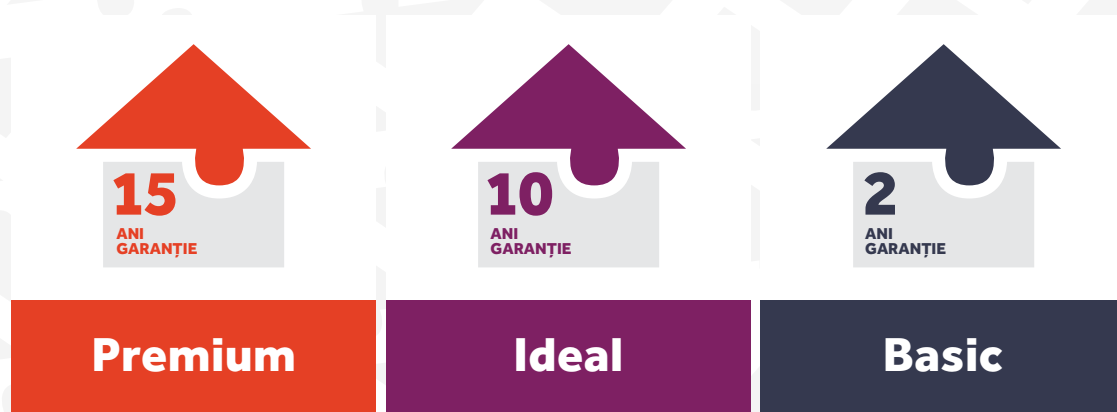

Configurează-ți acoperișul după propriile nevoi și poți beneficia de garanție dedicată pe sistemul complet de până la 15 ani.

**DEȚII DEJA UN ACOPERIȘ COMPLET BRAMAC,  
SOLICITĂ CERTIFICATUL DE GARANȚIE ONLINE!**

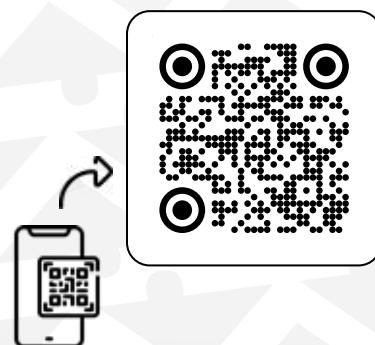

### Info

Dacă ai achiziționat deja un sistem complet Bramac, te răsplătim cu **10% discount** pentru achiziția de panouri fotovoltaice Bramac!

BRAMAC

**10%**  
DISCOUNT

# Acoperișul la pachet

## UN SISTEM COMPLET BRAMAC ÎNSEAMNĂ GARANȚIA CALITĂȚII, PROTECȚIE ȘI SIGURANȚĂ LA CELE MAI ÎNALTE STÂNDARDE, DAR ȘI O ESTETICĂ APARTE.

Acoperișul vă protejează atât de agresiunile exterioare, cum ar fi intemperii, cât și de cele interioare, spre exemplu condensul, oferindu-vă protecția și siguranța necesare, doar dacă acesta este perfect funcțional. Pentru acestea, acoperișul trebuie să conțină un set de accesorii esențiale: elemente de ventilare, hidroizolație, elemente de aerisire, racordări etc. Componentele pachetelor BMI Bramac vă asigură un plus de confort și rezistență, fiind esențiale în configurarea acoperișului complet.

Conceptul acoperișului la pachet de la BMI Bramac vă oferă posibilitatea alegerii unui acoperiș funcțional în funcție de bugetul pe care îl aveți la dispoziție. Achiziționând pachetul complet, aveți siguranța unui acoperiș rezistent și de calitate, care vă oferă protecția de care are nevoie orice locuință. Toate aceste elemente sunt incluse în cele trei variante de sistem complet BMI Bramac, adaptate nevoilor și dorințelor dumneavoastră.

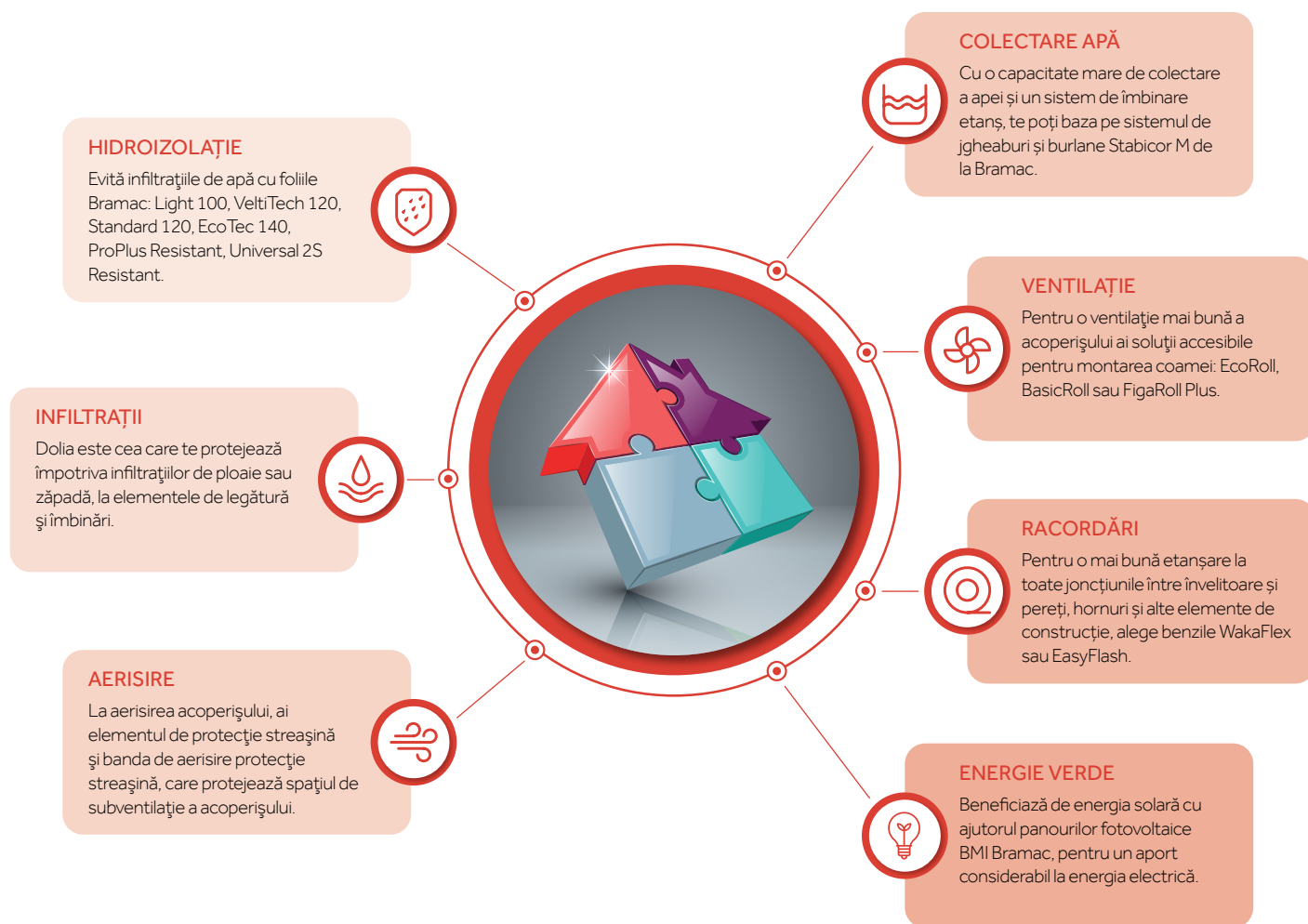



	Premium	Ideal	Basic
<b>ȚIGLĂ</b>	Toate modelele de țiglă Bramac pot fi combinate cu acest pachet	Toate modelele de țiglă Bramac pot fi combinate cu acest pachet	Toate modelele de țiglă Bramac pot fi combinate cu acest pachet
<b>HIDROIZOLAȚIE</b>	Hidroizolație Universal 2S Resistant	Hidroizolație Pro Plus Resistant 140; Veltitech 120	Hidroizolație Light 100; Standard 120; EcoTec 140
<b>AERISIRE ACOPERIȘ</b>	Țiglă de aerisire; Bandă aerisire streășină; Element protecție streășină* Element metalic streășină	Țiglă de aerisire; Bandă aerisire streășină; Element protecție streășină Element metalic streășină	Țiglă de aerisire; Bandă aerisire streășină; Element protecție streășină Element metalic streășină
<b>SISTEM PARAZĂPADĂ</b>	Consolă metalică parazăpadă sau Sistem parazăpadă UNI	Consolă metalică parazăpadă sau Sistem parazăpadă UNI	Consolă metalică parazăpadă
<b>RACORDĂRI</b>	Racordare WakaFlex** Profil metalic închidere coș**	Racordare WakaFlex** Profil metalic închidere coș**	Racordare EasyFlash** Profil metalic închidere coș**
<b>ELEMENTE DE COAMĂ</b>	Suport metalic fixare șipcă coamă; FigaRoll Plus	Suport metalic fixare șipcă coamă; BasicRoll	Suport metalic fixare șipcă coamă; EcoRoll
<b>SISTEM PLUVIAL</b>	Sistem pluvial Stabikor M***	Sistem pluvial Stabikor M***	Sistem pluvial Stabikor M***

\* produs folosit doar în cazul țiglelor profilate

\*\* aceste componente se vor monta doar în cazul în care structura acoperișului o impune

\*\*\* doar cu titlu de recomandare opțională



Garanția oferită pe funcționalitatea sistemului de acoperiș vine în completarea garanției pentru țiglă și nu se cumulează cu aceasta. Un acoperiș este funcțional doar atunci când conține toate componentele esențiale ce te pot proteja atât de agresiunile exterioare, cât și de cele interioare.

# Stabikor M

Sistem de jgheaburi și burlane

**15 ANI**  
**GARANȚIE**

STABICOR M

BRAMAC

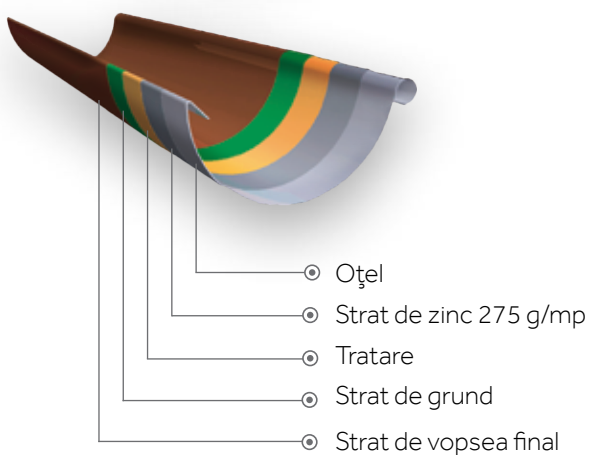
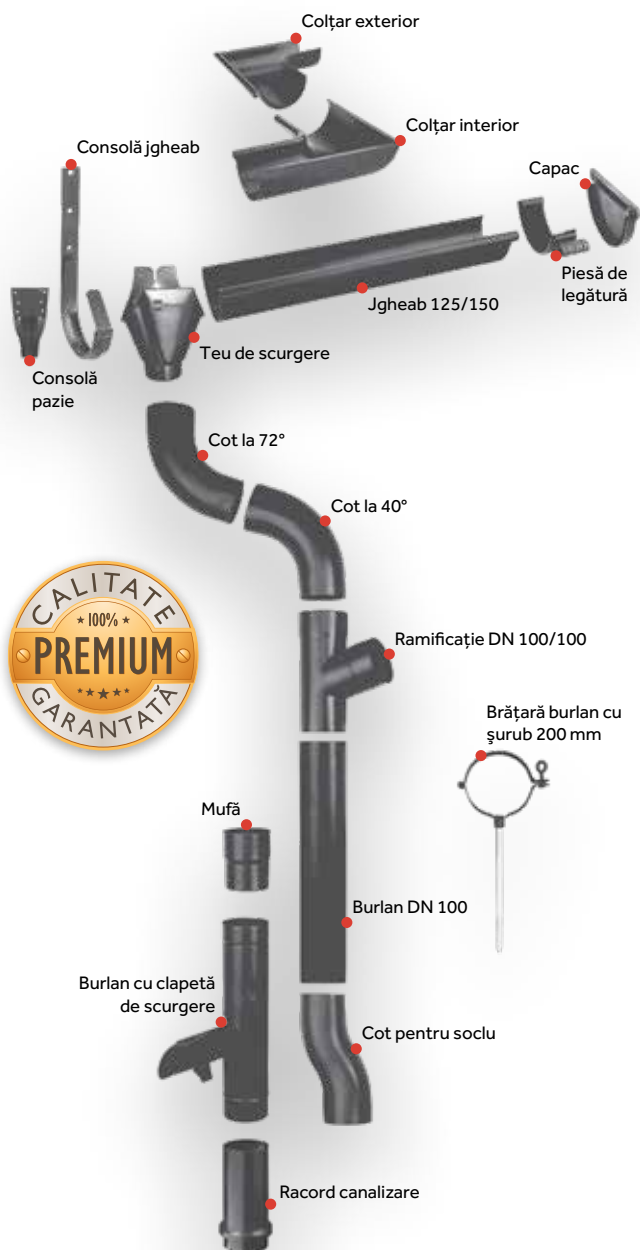

## AVANTAJE

- ✓ Instalare rapidă, ușoară și curată;
- ✓ Sistemul de îmbinare etanș, cu garnitură de cauciuc;
- ✓ Nu este necesară lipirea cu silicon;
- ✓ Protecție împotriva abraziunii și zgârierii în timpul asamblării, respectiv transport (jgheaburile și burlanele sunt acoperite pe întreaga lungime cu o folie protectoare);
- ✓ Stabilitate ridicată;
- ✓ Materiale de înaltă performanță;
- ✓ Durată de viață lungă și fără întreținere;
- ✓ Rezistă la variații mari de temperatură;
- ✓ Material: jgheaburi, burlane și fittinguri tăiate din oțel zincat, cu acoperire de poliester;
- ✓ Capacitate mare de colectare a apei de până la 10l/ml.

## CULORI



Roșu  
cărămiziu  
RAL 8004

Maro  
închis  
RAL 8017

Antracit  
briliant  
RAL 9005

Grafit  
RAL 7016

## DATE TEHNICE

Material	Tablă zincată vopsită în câmp electrostatic
Oțel	0,55 mm strat zinc - 20 μm (275 g/mp)
Jgheaburi	Lungime: 4 m; Diametru: 150 mm
Burlane	Lungime: 1 m, 3 m; Diametru: 100 mm



Furtunile au încetat să fie un eveniment care se petrece o dată la un secol, ci se produc din ce în ce mai des și la intervale de timp tot mai scurte.

Așadar, pentru o durată de viață ridicată a casei, alege un sistem de jgheaburi și burlane care va face față intemperiilor. Stabikor M are o capacitate de colectare a apei cu **25% mai mare** decât alte opțiuni de pe piață.

# Bramac Therm

Termoizolație eficientă



Numai un acoperiș care respectă întocmai cerințele constructive cu privire la izolarea termică și protecția împotriva condensului este un acoperiș care asigură un climat optim și care contribuie la reducerea costurilor cu încălzirea. Toate aceste cerințe pot fi îndeplinite cu Bramac Therm, soluția universală pentru termoizolația perfectă a unui acoperiș.

Bramac Therm este un produs izolator de înaltă calitate din poliuretan (PUR/PIR). Termoizolația se montează din exterior pe căpriori. Astfel, pot fi prevenite punțile termice, care duc la pierderi de căldură. Economisește energie cu soluția universală pentru termoizolarea eficientă a acoperișului: Bramac Therm!

#### **Bramac Therm asigură:**

- ✓ Costuri scăzute cu energia;
- ✓ Creșterea nivelului calității vieții;
- ✓ Un aport considerabil la protejarea mediului înconjurător.

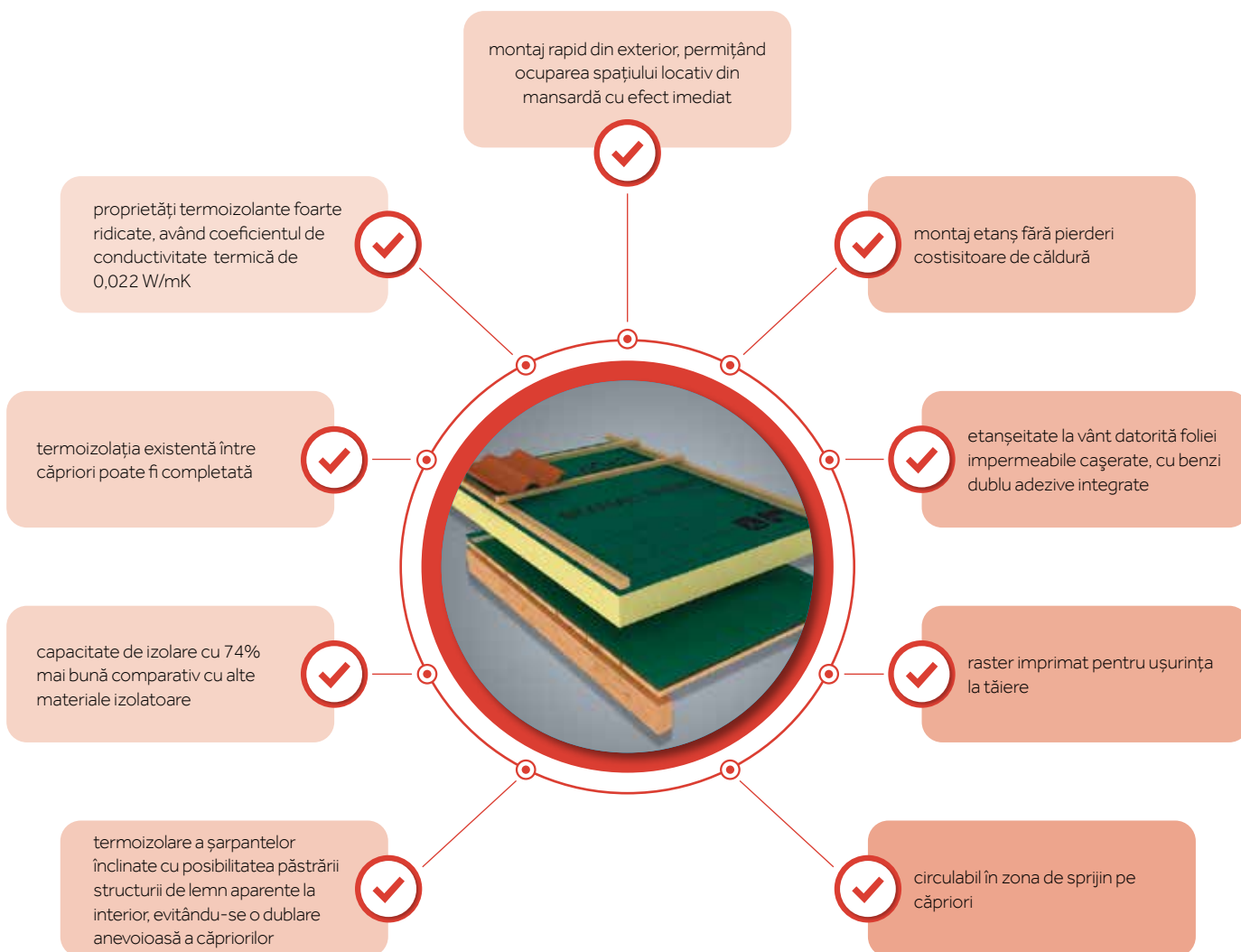

#### **Info**

Plăcile Bramac Therm se montează din exterior pe căpriori, astfel putând fi prevenite punțile termice, care duc la pierderile de căldură.

# Panouri fotovoltaice Bramac







Cu ajutorul unui sistem fotovoltaic Bramac, ai posibilitatea de a genera energie direct de pe acoperiș, îmbunătățind totodată eficiența energetică a propriei locuințe.

# Sistemul fotovoltaic Bramac

## Energie cu ajutorul propriului acoperiș

Un acoperiș de la Bramac cu un sistem fotovoltaic îți garantează utilizarea eficientă a energiei solare și calitate la cele mai înalte standarde.

Printre cele mai importante beneficii care vin la pachet cu sistemul solar se numără:

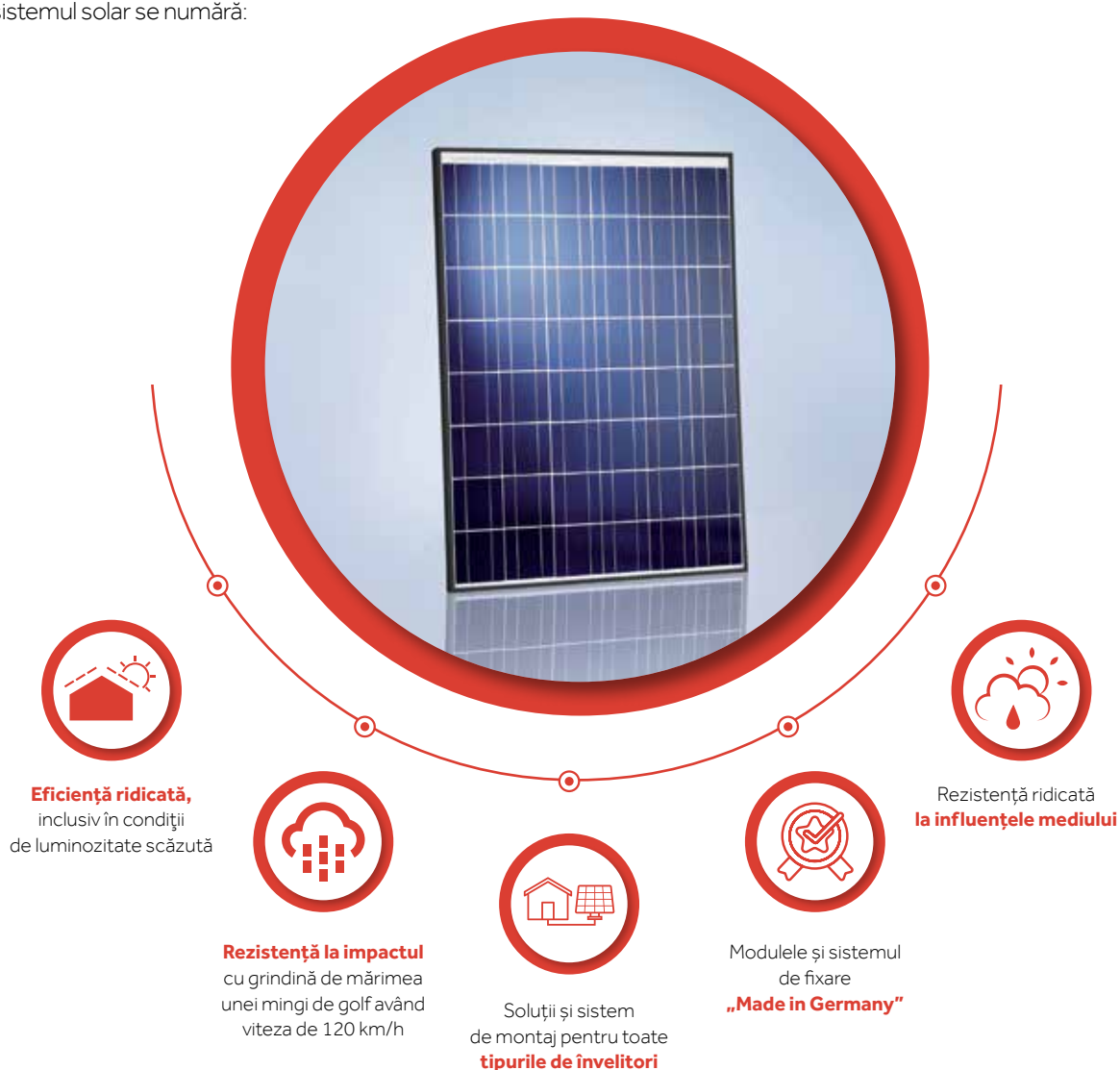

**Info**

Dacă ai nevoie de consultanță tehnică în stabilirea necesarului de material și dimensionarea corectă a sistemului, contactează specialiștii BMI: [office\\_ro@bmigroup.com](mailto:office_ro@bmigroup.com)

Panourile fotovoltaice absorb radiațiile solare, transformându-le într-o sursă inepuizabilă de energie. Astfel, locuința ta beneficiază de razele soarelui ca sursă principală de energie electrică, ecologică și gratuită. În plus, nu trebuie să te îngrijezi de vremea înnorată, fiindcă panourile fotovoltaice Bramac funcționează chiar și atunci, prin captarea radiației difuze.



## Știați că...?



**Pentru 1 kWp instalat**  
este nevoie de circa 5-7 m<sup>2</sup>  
module fotovoltaice



Aveți posibilitatea de a vizualiza  
producția de energie  
**direct pe telefonul mobil**



**Un sistem de 1 kWp** produce circa  
1/4 din necesarul anual de curent al  
unei case de 3-4 persoane.



**Elementele care pot umbri**  
**scad drastic** randamentul  
modulelor



**Info**

Sursele de energie regenerabilă te ajută să devii independent energetic, să economisești bani și să devii un bun prieten al planetei. Consumă inteligent și înțelept!

# Panourile fotovoltaice BMI Bramac

## Modalitatea elegantă de a produce energie

Tehnologia solară este una dintre cele mai fascinante și valoroase resurse pe care le avem astăzi. Cu ajutorul panourilor fotovoltaice îți poți produce singur energia electrică. Panourile fotovoltaice Bramac funcționează chiar și atunci când afară este înnorat sau în timpul iernii. Acoperișul tău este mereu productiv și captează energia solară în orice sezon.

Sistemul solar BMI Bramac reprezintă un sistem durabil și sigur, rezistent la vânturi puternice.



**15 ANI  
GARANȚIE**

**PANOURI FOTOVOLTAICE**

## SISTEMUL CU MONTAJ PE ÎNVELITOARE

Transformarea energiei solare în energie electrică prin intermediul modulelor fotovoltaice vă poate aduce independență energetică și pot crește valoarea locuinței. Sistemul fotovoltaic Bramac cu montaj pe acoperiș oferă posibilitatea de echipare a propriului acoperiș cu o instalație de module atât pentru clădiri noi, cât și pentru clădiri reabilite.



**Alege soluția  
sustenabilă BMI!**



SCHIEDEL



30 ANI  
GARANȚIE

Sistem de coșuri de fum ceramic

# Sisteme profesionale de coșuri de fum **ceramice**

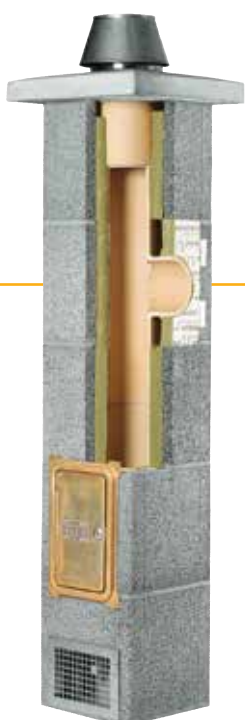

- ✓ Sistem de coș de fum tristrat ventilat (tubulatură șamotă, termoizolație și manta prefabricată)
- ✓ Rezistență ridicată la acțiunea condensului acid
- ✓ Stabilitate dimensională și rezistență la intemperii
- ✓ Montaj facil și curat

SCHIEDEL  
RONDO



- ✓ Adaptabilitate universală din punct de vedere al combustibilului utilizat
- ✓ Corespunde celor mai exigente norme europene
- ✓ Randament maxim al focarului
- ✓ Rezistență la temperaturi ridicate

SCHIEDEL  
UNI

SCHIEDEL



10 ANI  
GARANȚIE

Sistem exclusiv de fum din inox

# Sisteme profesionale de coșuri de fum **din inox**



## Sistemul de coș de fum din inox cu multiple întrebuințări

- ✓ Pretabil pentru toate tipurile de combustibil: solid, lichid, gazos
- ✓ Gamă largă de diametre interioare
- ✓ Greutate proprie redusă
- ✓ Stabilitate dimensională și rezistență la intemperii

SCHIEDEL  
ICS / ICS ECO



## Siguranță și design armonios

- ✓ Extrem de rezistent la zgârieturi
- ✓ Montaj rapid și curat
- ✓ Nu necesită izolație termică suplimentară sau lucrări de sudură pe șantier
- ✓ Temperatura scăzută a suprafeței exterioare

SCHIEDEL  
PERMETER

**Totul bine gândit.**

**BRAMAC**

**BMI Romania Sisteme de Învelitori S.R.L.**

Str. Europa Unită nr. 5, 550018 Sibiu, România

+40 269 22 99 95 / +40 269 22 94 44

office\_ro@bmi group.com

**Depozit București**

Dragomirești Deal, Aleea Camilla nr. 15 D4, jud. Ilfov

+40 740 37 37 32

[bmi group.com/ro](http://bmi group.com/ro)

**Descarcă aplicația BMI Bramac**



@bmiromania



/BMIBramacRomania



/BMI-Romania